

**НАЦІОНАЛЬНИЙ ТЕХНІЧНИЙ УНІВЕРСИТЕТ УКРАЇНИ  
«КИЇВСЬКИЙ ПОЛІТЕХНІЧНИЙ ІНСТИТУТ  
імені ІГОРЯ СІКОРСЬКОГО»**

**Факультет інформатики та обчислювальної техніки  
Кафедра інформаційних систем та технологій**

**Індивідуальний дослідницький проєкт  
на здобуття ступеня бакалавра  
за освітньо-професійною програмою «Інтегровані інформаційні системи»  
спеціальності 126 «Інформаційні системи та технології»  
на тему: «Генератор макетів веб-сайтів на основі нейронних мереж»**

Виконала:

студентка ІV курсу, групи ІА-82  
Камм Катерина Олександрівна

\_\_\_\_\_

Керівник:

Доцент кафедри ІСТ, к. т. н.  
Шимкович Володимир Миколайович

\_\_\_\_\_

Засвідчую, що у цьому дипломному  
проєкті немає запозичень з праць інших  
авторів без відповідних посилань.  
Студентка \_\_\_\_\_

Київ – 2022 року

**Національний технічний університет України**  
**«Київський політехнічний інститут імені Ігоря Сікорського»**  
**Факультет інформатики та обчислювальної техніки**  
**Кафедра інформаційних систем та технологій**

Рівень вищої освіти – перший (бакалаврський)

Спеціальність – 126 «Інформаційні системи та технології»

Освітньо-професійна програма «Інтегровані інформаційні системи»

**ЗАВДАННЯ**

**на індивідуальний дослідницький проєкт студентці**

**Камм Катерині Олесандрівні**

1. Тема проєкту «Генератор макетів веб-сайтів на основі нейронних мереж», керівник проєкту Шимкович Володимир Миколайович доцент каф. ІСТ, к. т. н.
2. Термін подання студенткою проєкту: 15 червня 2022 року
3. Зміст пояснювальної записки: огляд та аналіз існуючих рішень; розроблення та тренування нейронної мережі; розробка програмної частини.
4. Перелік графічного матеріалу (із зазначенням обов'язкових креслеників, плакатів, презентацій тощо): блок-схема, діаграма активностей, діаграма розрортання, діаграма прецедентів, презентація.
5. Дата видачі завдання: 1 грудня 2021 року

## Календарний план

№ з/п	Назва етапів виконання дипломного проекту	Термін виконання етапів проекту	Примітка
1.	Аналіз предметної області	02.05.22 – 08.05.22	
2.	Огляд існуючих рішень	09.05.22 – 15.05.22	
3.	Вибір технології та особливості реалізації	16.05.22 – 22.05.22	
4.	Розробка застосунку	23.05.22 – 29.05.22	
5.	Навчання нейронної мережі	30.05.22 – 05.06.22	
6.	Тестування	06.06.22 – 12.06.22	
7.	Складання документації	13.06.22 – 14.06.22	
8.	Подача проекту на перевірку	15.06.2022	

Студентка

Катерина КАММ

Керівник

Володимир ШИМКОВИЧ

## АНОТАЦІЯ

Камм К. О. Генератор макетів веб-сайтів на основі нейронних мереж. КПІ ім. Ігоря Сікорського, Київ, 2022.

Проект містить 65 сторінок тексту, 25 рисунків, 3 таблиці, посилання на 35 літературних джерел, 1 додаток та 4 графічних документа.

Ключові слова: веб-сайт, штучний інтелект, нейронна мережа, генератор.

Об'єктом дослідження є сучасні методи автоматичного складання веб-сайтів з використанням штучного інтелекту. Основним завданням є реалізація дизайну та структури веб-додатку, що використовує штучні нейронні мережі.

Метою роботи є створення автоматизованої системи розробки веб-сайтів з використанням штучного інтелекту. Для досягнення поставленої мети потрібно створити алгоритм побудови веб-додатку, за допомогою якого будуть генеруватися готові рішення в реальному часі.

Методи розробки базуються на технології Python, програмна бібліотека для машинного навчання TensorFlow.

У результаті роботи був проведений аналіз предметної галузі, виявлено проблемні місця та поставлено задачу розробки готового рішення. Були сформовані вимоги та реалізовано дизайн веб-додатку та досліджено методи автоматичної розробки веб-сайтів.

## SUMMARY

Kamm K. O. Neural network-based website layout generator. Igor Sikorsky KPI, Kyiv, 2022.

The project contains 64 pages of text, 25 figures, 3 tables, links to 35 references, 1 annex and 4 graphic documents.

Keywords: website, artificial intelligence, neural network, generator.

The object of research is the modern methods of automatic compilation of websites using artificial intelligence. The main task is to implement the design and structure of a web application that uses artificial neural networks.

The purpose of the work is to create an automated system for developing websites using artificial intelligence. To achieve this goal you need to create an algorithm for building a web application that will generate ready-made solutions in real time.

Development methods are based on Python technology, a software library for TensorFlow machine learning.

As a result of the work, the analysis of the subject area was carried out, the problem areas were identified and the task of developing a ready-made solution was set. Requirements were formulated and the Web application design was implemented and the methods for the automatic development of web sites were explored.

Номер рядка	Формат	Позначення	Найменування	Кільк. арк.	Номер екзем.	Примітка
1			Документація загальна			
2						
3			Заново розроблена			
4						
5	A4	IA82.090БАК.003 ПЗ	Пояснювальна записка	65		
6						
7	A3	IA82.090БАК.003 Д1	Генератор макетів веб-сайтів	1		
8			на основі нейронних мереж.			
9			Діаграма прецедентів			
10	A3	IA82.090БАК.003 Д2	Генератор макетів веб-сайтів	1		
11			на основі нейронних мереж.			
12			Діаграма активності			
13	A3	IA82.090БАК.003 Д3	Генератор макетів веб-сайтів	1		
14			на основі нейронних мереж.			
15			Діаграма розгортання			
16	A3	IA82.090БАК.003 Д4	Генератор макетів веб-сайтів	1		
17			на основі нейронних мереж.			
18			Блок-схема			
19						
20						
21						
22						
23						
24						
25						
26						
27						
28						

					<b>IA82.090БАК.003 ТП</b>			
Зм.	Арк.	№ докум.	Підпис	Дата				
Розроб.		Камм К.О.			Генератор макетів веб-сайтів на основі нейронних мереж  Відомість проекту	Літ.	Аркуш	Аркушів
Перевір.		Шимкович В.М.				Т	1	1
Реценз.								
Н. Контр.						КПІ ім. І. Сікорського ФІОТ Група IA-82		
Затв.								

**Пояснювальна записка**  
**до індивідуального дослідницького проєкту**  
**на тему: «Генератор макетів веб-сайтів на основі**  
**нейронних мереж »**

Київ – 2022 року

## ЗМІСТ

ПЕРЕЛІК УМОВНИХ СКОРОЧЕНЬ .....	4
ВСТУП .....	5
1 АКТУАЛЬНІСТЬ ПРОБЛЕМИ РОЗВИТКУ СТВОРЕННЯ WEB-САЙТІВ ТА ПОДАЛЬША ЇХ АВТОМАТИЗАЦІЯ.....	7
1.1 Аналіз існуючих стандартів Web .....	7
1.1.1 Передумови створення та поява web 1.0 .....	7
1.1.2 Соціальна революція через призму стандарту web 2.0 .....	8
1.1.3 Семантичний веб та роль високоякісних сервісів в його розвитку.....	10
1.2 Автоматична генерація веб-додатків та розвиток інтелектуальних агентів в процесі еволюції Web-технологій .....	14
1.2.1 Розумні агенти .....	16
1.2.2 Існуючі рішення автоматичної генерації веб-сайтів .....	18
1.2.3 Порівняння розробки на основі ШІ та веб-розробника.....	21
2 ОГЛЯД ОСНОВНИХ ПОНЯТЬ ШТУЧНОГО ІНТЕЛЕКТУ ТА ПРОГРАМНОГО ЗАБЕЗПЕЧЕННЯ ДЛЯ РОЗРОБКИ .....	23
2.1 Теоретичні положення штучного інтелекту та його основних компонентів.....	24
2.1.1 Штучний інтелект .....	24
2.1.2 Машинне навчання.....	26
2.1.3 Штучні нейронні мережі.....	27
2.2 Програмне забезпечення .....	30
2.2.1 Python .....	30
2.2.2 Django .....	31
2.2.3 Pix2code .....	32
2.2.4 TensorFlow.....	34

						IA82.090BAK.003 ПЗ		
	Лист	№ докум.	Підпис	Дата				
	Розробив	Камм К.О.			Генератор макетів веб-сайтів на основі нейронних мереж  Пояснювальна записка	Літ.	Аркуш	Аркушів
	Перевірив	Шимкович В.М				1	2	64
	Реценз.					КПІ ім. І. Сікорського ФІОТ Група IA-82		
	Н. Контр.							
	Затв.							



3 АНАЛІЗ ДОСЛІДЖЕННЯ МЕТОДІВ ТА ІНСТРУМЕНТІВ ДЛЯ РЕАЛІЗАЦІЇ ПРОГРАМНОЇ СИСТЕМИ .....	36
3.1 Постановка задачі .....	36
3.2 Створення алгоритму роботи штучних нейронних мереж з гіпертекстовими документами.....	37
3.2.1 Розробка середовища для роботи нейронної мережі .....	37
3.2.2 Тестування отриманих результатів .....	39
3.3 Створення HTML-версії програмного коду .....	39
3.3.1 Особливості розмітки .....	40
3.3.2 Енкодер .....	41
3.3.3 Декодер.....	44
3.4 Створення Bootstrap-версії програмного коду .....	47
4 ПРОГРАМНА СИСТЕМА, ЩО ГЕНЕРУЄ ВЕБ-САЙТИ ЗА ДОПОМОГОЮ ШТУЧНОГО ІНТЕЛЕКТ.....	49
4.1 Постановка задачі .....	49
4.2 Перелік вимог до програмної системи .....	50
4.3 Архітектура програмної системи .....	50
4.3.1 Патерн Model-View-Presenter .....	50
4.3.2 Мови програмування, що використано при розробці системи.....	52
4.4 Структура проекту .....	53
ВИСНОВКИ.....	58
ПЕРЕЛІК ВИКОРИСТАНИХ ДЖЕРЕЛ.....	60
ДОДАТОК А .....	65

## ПЕРЕЛІК СКОРОЧЕНЬ, УМОВНИХ ПОЗНАЧЕНЬ, ТЕРМІНІВ

АС – автоматизована система.

БД – база даних.

КАТ – комп'ютерне адаптивне тестування.

МН – машинне навчання.

МНМ – модульні нейронні мережі.

МП – модульне проектування.

ООП – об'єктно-орієнтоване програмування.

СП – системне проектування.

ШІ – штучний інтелект.

ШНМ – штучна нейронна мережа

					ІА82.090БАК.003 ПЗ	Арк.
						4
Зм.	Лист	№ докум.	Підпис	Дата		

## ВСТУП

Створення веб-сайтів, а також напрямки удосконалення і спрощення процесу їх розробки набувають усе більшого значення. Автоматизація розробки є основним пріоритетом для швидкого і якісного отримання результату. У зв'язку з цим питання автоматизації розробки веб-сайтів за допомогою штучного інтелекту стоять на першому місці. Актуальність теми полягає і в тому, що безпосереднє застосування штучного інтелекту (далі – ШІ) в усіх сферах розробки програмного забезпечення вимагає принципово нових рішень у створенні веб-додатків. Зокрема, існує необхідність заміни застарілої технології WEB 3.0 більш сучасним стандартом WEB 4.0.

Питання дослідження методів автоматичного складання веб-сайтів з використанням ШІ знаходять відображення в роботах таких провідних фахівців, як Дрожжинов Володимир Іванович, Райков Олександр Миколайович, Зуенко Олександр Анатолійович, Алмаматов Олександр Анатолійович, Анкіт Гупта, Кріс Констанс та інших.

Основною метою та завданням цієї роботи є дослідження особливостей створення автоматизованої системи розробки веб-сайтів з використанням штучного інтелекту. Для досягнення поставленої мети потрібно дослідити технології побудови веб-додатку, за допомогою яких відбувається процес генерації готових рішень в реальному часі. Прикладна цінність цього дослідження базується на еволюції стандарту web, внаслідок чого змінився традиційний спосіб розробки веб-сайтів. Він став більш сучасним внаслідок використання штучного інтелекту, машинного навчання та штучних нейронних мереж.

Предметом дослідження є методи автоматичного складання веб-сайтів з використанням штучного інтелекту. У рамках цього дослідження буде оглянуто базові складові розробки веб-сайтів за допомогою штучного інтелекту, проаналізовано його основні компоненти та які основні бібліотеки допоможуть

					IA82.090БАК.003 ПЗ	Арк.
Зм.	Лист	№ докум.	Підпис	Дата		5

вирішити проблеми, покращити рішення, що не були реалізовані в існуючих донедавна. Окремо буде виділено нові компоненти, які дозволять в майбутньому створювати нові рішення в сфері дизайну без допомоги фахівців в області графічного дизайну.

Об'єктом дослідження є веб-сайти та підходи до їх створення в рамках програмування та графічного дизайну. В рамках дослідження буде проаналізовано сучасні тенденції в сфері Web, що дозволить дослідити появу першого стандарту та його подальшу еволюцію. В рамках аналізу буде виділено горизонт проблем та запитів користувачів, що виникають через цю тенденцію.

При вирішенні поставлених завдань застосовувалися такі методи, як метод спостереження, порівняння, узагальнення, експерименту, аналізу та інші.

Наукова новизна дослідження полягає у створенні методики розробки веб-додатків з використанням штучного інтелекту, та обґрунтуванні як прямих, так і альтернативних шляхів використання цих інструментів задля покращення існуючих рішень. З практичної точки зору буде розглянуто створення алгоритму перенесення вихідного коду в середовище систем керування вмістом (від англ. CMS), що допоможе вирішити проблему захищеності вихідних даних та їх подальшої автоматизації користувачами.

Практичне значення цієї роботи полягає у створенні нового рішення по генерації веб-сайтів та покращенні існуючих рішень. Серед основних можливостей додатку – автоматична генерація новоствореного дизайну сайту в повноцінне рішення на основі CMS, та розв'язання супутніх проблем, пов'язаних із новими можливостями. Набір інструментів, що буде отримано на цьому прикладі, може бути використано для подальшого розширення можливостей в створенні сайтів, або перенесення функцій в існуючі рішення з генерації веб-додатків.

Теоретичні та практичні результати дослідження дозволяють покращити існуючі методи генерації веб-сайтів. Результати дипломної роботи можуть бути використані підприємствами, та розробниками для веб-додатків.

					IA82.090БАК.003 ПЗ	Арк.
Зм.	Лист	№ докум.	Підпис	Дата		6

# 1 АКТУАЛЬНІСТЬ ПРОБЛЕМИ РОЗВИТКУ СТВОРЕННЯ WEB-САЙТІВ ТА ПОДАЛЬША ЇХ АВТОМАТИЗАЦІЯ

## 1.1 Аналіз існуючих стандартів Web

Всесвітня павутина (від англ. World Wide Web) – це найбільша інформаційна мережа, за допомогою якої користувачі можуть обмінюватися інформацією, читати і записувати дані через комп'ютер та мобільні пристрої, приєднанні до Інтернету. Однак велика кількість користувачів не відрізняють Інтернет від web, які є двома окремими, але в той же час спорідненими поняттями. Інтернет – це глобальна мережа, що пов'язує комп'ютери між собою для подальшої взаємодії. Веб – це стандарт, який з кожною новою ревізією надає користувачам нові можливості взаємодії з глобальною мережею. В цій главі буде розглянуто виникнення та еволюційний розвиток стандарту web.

### 1.1.1 Передумови створення та поява web 1.0

Наприкінці XX – на початку XXI століття ми спостерігали появу нового стандарту Web 1.0, який допомагав, насамперед, у перенесенні друкованих засобів масової інформації, книг, музикальних, відео-композиції та ін. в мережу Інтернет. Засновником web вважається Тім Бернерс-Лі, британський вчений і колишній співробітник CERN. 12 березня 1989 р. Бернерс-Лі написав пропозицію про створення в CERN локальної комунікаційної системи, яка в кінцевому рахунку стала всесвітньою мережею. Система призначалася для спілкування між співробітниками CERN, але в своїй пропозиції Бернерс-Лі вказав на можливість розширення мережі на весь світ [1].

У 1990 р. Бернерс-Лі і бельгійській вчений Роберт Кайо запропонували використовувати гіпертекст для зв'язку і доступу до різного роду інформації, що розміщується в веб-вузлах (веб-сайтах), які користувач може переглядати за своїм бажанням. Бернерс-Лі закінчив створення свого першого веб-сайту та в

					ІА82.090БАК.003 ПЗ	Арк.
						7
Зм.	Лист	№ докум.	Підпис	Дата		

грудні того ж року, а першій тест сайту був виконаний близько 20 грудня 1990 року, після чого Бернерс-Лі повідомив про проект на телеконференції 7 серпня 1991 року [1].

Новостворені сторінки були виключно статичні, і користувачі не могли вносити до них змін, а тільки переглядали надану. У мережі почали з'являтися особисті веб-сторінки користувачів, які переважно були розміщені на безкоштовних хостингових серверах, таких як GeoCities. Компанії почали використовувати нові можливості Web для реклами і розширення своєї продукції [2]. Головною метою веб-сайтів було оприлюднення інформації, яка буде доступна для будь-кого і в будь-який час. Наглядно принципи роботи за стандарту Web 1.0 відображено на рисунку 1.1.



Рисунок 1.1 – Принци роботи Web 1.0

Основні веб-протоколи, що використовуються в web 1.0 – це HTML, HTTP, URI. З часом до переліку протоколів додалися XML, XHTML і CSS та ін. Важливо відзначити, що за часів появи нової технології почали активно використовувати серверні та клієнтські сценарії, так як ASP, PHP, JSP, CGI, PERL (на стороні сервера) і JavaScript, VBscript, Flash (на стороні клієнта) [3].

### 1.1.2 Соціальна революція через призму стандарту web 2.0

У 2004 році термін Web 2.0 офіційно був визнаний Дейлом Догерті, віцепрезидентом O'Reilly Media, на конференції, проведеній O'Reilly і MediaLive

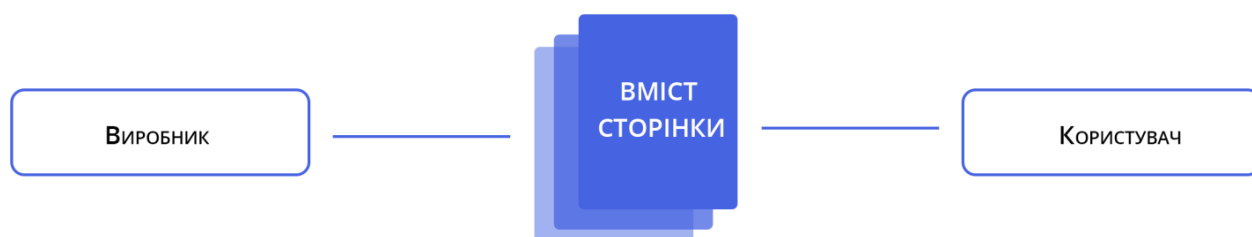
					IA82.090БАК.003 ПЗ	Арк.
Зм.	Лист	№ докум.	Підпис	Дата		8

International. Новий стандарт було оцінено як бізнес-революцію у комп'ютерній індустрії, викликаній переходом до більш досконалої платформи в Інтернеті [4]. Головною особливістю став перехід від статичних до динамічних веб-сторінок. На рисунку 1.2 зображена схема взаємодії користувачів між собою та з мережею.



Рисунок 1.2 – Взаємодія користувачів між собою та з мережею

Орієнтований на користувача дизайн (User-centered design (UCD)). Філософія Веб 2.0 повністю побудована навколо кінцевого користувача, його потреб і переваг. У цих умовах важливе місце займав дизайн проектів. Йдеться про відповідність принципів проектування веб-проектів стандарту ISO 13407: 1999 р. «Людино-орієнтовані процеси проектування інтерактивних систем». Цей стандарт визначає орієнтований на користувача дизайн (від англ. Human Centered Design, HCD), який характеризується активним залученням користувача до процесу розробки програмної системи, для досягнення прозорого розуміння призначених вимог і відповідного розподілу функцій між користувачами і технологіями, а також залучення до роботи фахівців. Під останнім мається на увазі залучення до розробки проекту різних категорій фахівців: керівників, кінцевих користувачів, програмістів, різних категорій дизайнерів, сервісних фахівців, консультантів,

інструкторів та інших. При цьому важливо, щоб розробкою займалися як технічні фахівці, так і ті, хто володіє комп'ютерними технологіями лише на рівні користувачів [5].

Web 2.0 підтримують такі веб-технології та послуги, як блоги, сайти, соціальні мережі, вікі, інструменти комунікації та ін. На думку В. І. Дрожжнікова та О. М. Райкова, також важливим є можливість розробки інтерактивних додатків нового типу [1].

Розробники використовують три основні підходи до розробки додатків в сфері Web 2.0 [2]:

- асинхронний JavaScript і XML-AJAX – це підхід веб-розробки, який використовується для розробки більшості інтерактивних веб-сайтів шляхом вилучення невеликого обсягу даних з веб-сервера і відображення його в веб-додатку без перезавантаження всієї сторінки. AJAX включає кілька технологій: XHTML або HTML, каскадні таблиці стилів (CSS), JavaScript і XML.

- Flex – це набір засобів для розробки програмного забезпечення (SDK), призначений для створення міжплатформених, багатофункціональних інтернет-додатків (RIA) в Інтернеті. Flex заснований на Flash і підтримує загальні шаблони проектування.

- Google Web Toolkit – це середовище розробки Java з відкритим вихідним кодом, яка спрощує створення додатків AJAX. Це дозволяє веб-розробникам налагоджувати програми AJAX на мові Java, використовуючи засоби розробки Java за своїм вибором. GMT надає компілятор і спеціальний веб-браузер, який допомагає розробникам налагоджувати додатки [4].

### 1.1.3 Семантичний веб та роль високоякісних сервісів в його розвитку

У 2006 році Джон Марков в статті, опублікованій в газеті The New York Times, назвав наступний етап еволюції глобальної мережі – Web 3.0. Також цей етап називається семантичним Інтернетом, що підкреслює допомогу машин

					IA82.090БАК.003 ПЗ	Арк.
Зм.	Лист	№ докум.	Підпис	Дата		10



людям в розумінні інформації в інтернеті, її агрегування і отримання з неї неочевидних висновків [1]. Основна ідея Web 3.0 – визначити структурні дані і зв'язати їх для більш ефективного виявлення, автоматизації, інтеграції та повторного використання в різних додатках. Стандарт здатний поліпшити управління даними, підтримувати доступність мобільного інтернету, моделювати креативність та інновації, підвищувати зацікавленість клієнтів і допомагати організовувати співпрацю у соціальних мережах. Особливу увагу заслуговує процес введення Штучного інтелекту. Сьогодні можна дедалі частіше зустріти нові продукти з використанням машинного навчання, нейронних мереж, що значно спрощують і полегшують процеси розробки. На рисунку 1.3 зображена архітектура семантичного вебу.

В наші дні пошукові системи можуть набагато точніше надавати інформацію, користувачі більш тісно пов'язані зі своїми колегами та друзями за допомогою веб та мобільних додатків, надані більш широкі можливості для зберігання та оброблення інформації, що робить web 3.0 корисним для користувачів мережі. Прийнято виділяти наступні ключові елементи для кращого розуміння нового стандарту:

- соціальні мережі. В останні кілька десятиліть соціальні мережі користуються величезною популярністю серед однодумців і громадських груп. За допомогою них особи виражають свої почуття, обмінюються думками та ідеями. Соціальні мережі вважаються ефективним і привабливим способом об'єднання людей по всьому світу.

- семантична мережа. Семантична мережа покликана допомагати користувачам у знаходженні нової інформації, розуміти сенс знайденого матеріалу та його контексту, в якому вони використовуються. Інформація структурована таким чином, що ШІ розуміє інформацію так само, як і людина.

- web 3D. В останні кілька років віртуальний тривимірний світ, такий як Second life, Red Light та ін. набрали величезну популярність в громадських місцях. досліджувати його, знайомитися з іншими учасниками, брати участь в

					ІА82.090БАК.003 ПЗ	Арк.
Зм.	Лист	№ докум.	Підпис	Дата		11

індивідуальній та колективній діяльності тощо [7]. Web 3D надає можливість людям жити у віртуальному світі, досліджувати його, знайомитися з іншими учасниками, брати участь в індивідуальній та колективній діяльності тощо [7].



Рисунок 1.3 – Архітектура семантичного вебу

Для кращого розуміння відмінностей у версіях web, потрібно дослідити ключові відмінності між ними. В таблиці 1.1 відображено порівняння основних параметрів стандартів Web перших трьох поколінь.

Таблиця 1.1 – Порівняння параметрів стандартів Web перших трьох поколінь

	Web 1.0	Web 2.0	Web 3.0
Статистика	45 мільйонів користувачів, в основному в Північній Америці та Європі (1996)	1,2 мільярда користувачів, глобальний Інтернет (2006)	4 мільярди підключено до Інтернету (2016)

Тип взаємодії	Лише для читання (статистичні сторінки)	Читання / запис	Портативний / особистий
Джерела	Енциклопедія Britannica Online	Wikipedia	DBpedia + Linked Data Web
Фокус	Підприємства та Компанії	Групи та спільноти	Lifestreams & Legations
Присутність	Домашні сторінки	Блоги	Автоматизовані послуги агрегації
Вміст	Власні дані	Спільне використання даних	Інтеграція даних
Пошукова система	Google, Yahoo	Google, Bing	Google, Bing, Yahoo та ін.
Браузер	Netscape, IE	Chrome .vs. Firefox	Операційна система, Хмара
Реклама	Медійні оголошення	Word-of-Click	Нагороди
Вимірювання	Переглядів сторінки (CPM)	Ціна за клік (CPC)	Залучення (CPA)
Бізнес-модель	PPV/Продажі	Членство / підписки	Crowdfunding / Мікроплатежі
Додавання технологій	. Веб-сканер . Портал . Веб-браузер . Формат файлу . Файли та папки . iframe	. Пошукові системи . Пошук ключових слів . Мобільний веб	. Рекомендації двигунів . Семантичний пошук . Семантичний Веб . НЛП

<p>Додавання технологій</p>	<p>7. Мова обробки даних Shell, формати даних HTML і XHTML, зберігання СУБД</p> <p>. Довідник</p> <p>9. Настільні програми (JAVA, C ++ та VB)</p> <p>. Сайти</p> <p>. Веб-сервери</p> <p>12. Домашні сторінки та редактори HTML</p> <p>13. Переклад повного тексту</p> <p>14. Онлайн- радіо та чати</p> <p>15. Електронна комерція</p>	<p>. Метадані</p> <p>. Теги та хмари тегів</p> <p>. Віджет</p> <p>7. Мова обробки даних SQL, формати даних JSON і XML і реляційне зберігання RDBMS</p> <p>. Схема</p> <p>9. Багаті Інтернет- додатки (AJAX, FLEX і RIA)</p> <p>11. Веб-сервіси (API для SOA, ESB &amp; Mashups</p> <p>12. i18n &amp; L10N</p> <p>13. Блоги та вміст, створений користувачами</p> <p>14. Онлайн-відео та відеоконференції</p> <p>. Електронний бізнес</p>	<p>5. Машинне навчання та AI (класифікація, кластери тощо)</p> <p>. Зв'язані дані</p> <p>7. Мова маніпуляції даними SPARQL, формати даних RDF і OWL &amp; Triple-магазини</p> <p>. Онтологія</p> <p>9. Віртуальна реальність і доповнена реальність</p> <p>. Віртуальні світи</p> <p>. Електронне навчання</p> <p>12. Адаптивний / Гібридний WebApps (HTML5, JavaScript2 і CSS3) і Мобільні програми (iOS / Android)</p> <p>. Опис логіки та правил</p> <p>14. Хмарні обчислення, SaaS &amp; IaaS</p>
-----------------------------	--	--	---

Отже, виходячи з вищезазначених даних слід проаналізувати автоматичну генерацію веб-сайтів в стандартів Web 4.0. Окрему увагу слід зосередити на ролі інтелектуальних агентів, та їх взаємодію між собою

## 1.2 Автоматична генерація веб-додатків та розвиток інтелектуальних агентів в процесі еволюції Web технологій

Учені Парвата і Марісельва вважають, що поява Web 4.0 відбудеться в 2020-2030 рр. і пов'язують з його концепцією чотири технології: (I) мистецтво інтелекту; (II) нанотехнології; (III) телекомунікації; і (IV) контрольовані інтерфейси. З іншого боку, науковці Недева і Динева пов'язують концепцію Web 4.0 з наступними технологіями: (I) інтелектуальні агенти; (II) мобільні технології; і (III) послуги хмарових обчислень. Муругесан, Россі, Уілбанк і Джаваншир стверджують, що стандарт Web 4.0 буде більш розумним і більш загальним, заснованим на агентсько-орієнтованій парадигмі. Ще одне бачення проблеми розгортає Солтісік-Пьорнукевич, який заявляє, що веб буде розвиватися в напрямку кількісного збільшення знань у поєднанні із системним підходом. Нат і Ізварі передбачають, що Web 4.0 буде ґрунтуватися на трьох основних концепціях: (I) методика розуміння природної мови; (II) нова модель зв'язку між машиною та машиною (M2M) і (III) нова модель інтерфейсу [8]. Таким чином, основу Web 4.0 складають такі концепції:

- нова модель взаємодії між машинами (англ. Machine-to-Machine – M2M). Відповідно до постулатів концепції мережа складається з інтелектуальних агентів, розміщених в хмарному сервері. При цьому мережа здатна спілкуватися між агентами і делегувати їм повноваження.

- методика розуміння природної мови (англ. natural language understanding – NLU) – підтема обробки природної мови в штучному інтелекті, що займається розумінням прочитаного тексту машиною.

- нова модель інтерфейсу (англ. user interface – UI) – оновлена модель

					IA82.090БАК.003 ПЗ	Арк.
						14
Зм.	Лист	№ докум.	Підпис	Дата		

взаємодії користувача з інформаційною системою. Наприклад, якщо задати - питання: «Як я хочу, щоб таксі приїхало за мною?», то мій телефон повинен мати можливість автоматично зв'язатися із найближчою компанією таксі без мого прямого втручання.

На рисунку 1.4 представлена концептуальна карта, побудована на парадигмі Web 4.0 з використанням методу SODA. Були визначені п'ять вимірів: (I) симбіотична мережа; (II) мережа речей; (III) соціальні мережі; (IV) поширення мережі; і (V) розподілені обчислення.



Рисунок 1.4 – Парадигма Web 4.0 з використанням методу SODA

Кожен вимір має кілька спільних елементів. Розподілені обчислення і поширення мережі мають однакові елементи, тому ці два терміни можна розуміти як синоніми. Інші загальні елементи розділяються між «Мережею речей» і «Соціальними мережами», а саме необхідність застосування алгоритмів великих даних і поява M2M-комунікацій, які походять від використання Інтернету речей і штучного інтелекту [8].

### 1.2.1 Розумні агенти

Як слушно зазначають В. І. Дрожжніков та О. М. Райков, під час формування нового стандарту WEB 4.0 особлива увага приділялася процесам переходу від семантичної веб-технології до метавебу. Так, у додатку на основі Web 4.0 ваші програмні агенти перебувають в мережі Інтернет чи працюють стаціонарно на вашому комп'ютері. Ці агенти можуть міркувати і спілкуватися з іншими подібними агентами і системами, працювати разом з ними для вирішення конкретного завдання. Технологію Web 4.0 слід розуміти, в першу чергу, як «інтелектуальний веб» (Intelligent Web) або «розумний веб» (Smart Web) [1].

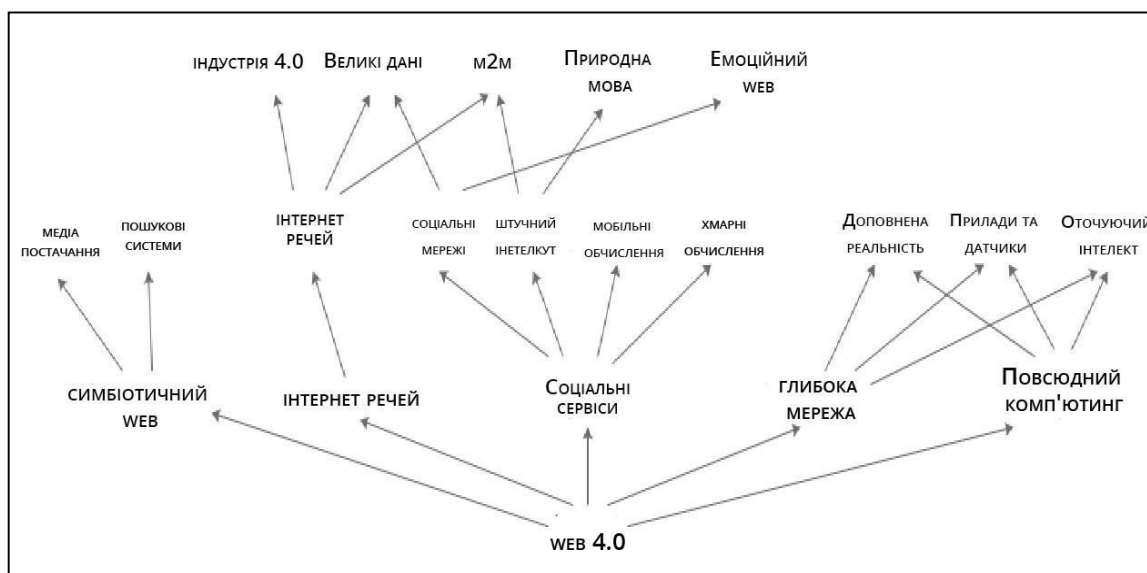
Термін «Агент» в теорії сучасних систем штучного інтелекту – це узагальнююче поняття. Воно може позначати будь-який з природних або штучних «елементів», що володіє автономністю і здатністю рецесії конкретних аспектів свого оточення і безпосередньої взаємодії з ним. З точки зору класичного штучного інтелекту агент (інтелектуальна система) повинен був володіти глобальним баченням проблеми, мати всі необхідні здібності, ресурси і знання для її вирішення. У концепції розподіленого штучного інтелекту реалізований інший підхід. Всі агенти децентралізовані, тобто поведінка моделі в цілому не визначається якимось одним з агентів, а є результатом їх незалежної активності. По суті, агенти служать механізмами, що забезпечують співорганізацію колективної діяльності, підпорядкованої завданням вибору адекватного цільового ситуативного вирішення завдань, що мають складну управлінську структуру. Інтелектуальним агентам притаманні такі основні властивості:

- товариськість – взаємодія і комунікація з іншими агентами;
- ситуативна реактивність – адекватне сприйняття стану середовища і реакція на його зміну;
- цілеспрямованість [10].

Розглянемо основні аспекти онтології агента. Агенти можуть бути автономними або напіваавтономними. Вони взаємодіють, формуючи структуровані спільноти для вирішення конкретних завдань. У агентів є певне коло завдань, вони мають у своєму розпорядженні часткові знання про методи і функції інших агентів. Вони є «впровадженими» об'єктами, тобто володіють чутливістю лише до свого навколишнього середовища і не мають уявлень про стан всієї області існування агентів. Як і в людському суспільстві, знання, вміння і обов'язки агентів індивідуальні. Агентний підхід включає в себе різноманітність агентних типів, тому в літературі можна зустріти інше визначення – «Мультиагентне моделювання». Мультиагентні системи – це нова парадигма інформаційно- комунікаційної технології [9].

Коли справа доходить до розробки веб-дизайну, інтелектуальний агент зможе створювати першокласні веб-сайти, оскільки матиме складні знання про те, що потрібно для високорозвиненої сторінки. Виходячи з наведених даних, потрібно виділити основну модель принципи роботи інтелектуальних агентів, їх взаємодію з навколишнім середовищем та між собою. На рисунку 1.5 зображений принцип роботи інтелектуального агента [10].



Рисунок 1.5 – Принцип роботи інтелектуального агента



Не буде «поганих» або «хороших» веб-сайтів після того, як план «найкращого веб-сайту» буде створений ШІ. Ще одна цікава річ про інтелектуальних агентів полягає у тому, що вони працюють за тими ж принципами, що й люди. Вони аналізують ситуацію, створюють план, вживають заходів, досягають певних цілей і отримують нагороди.

### 1.2.2 Існуючі рішення автоматичної генерації веб-сайтів

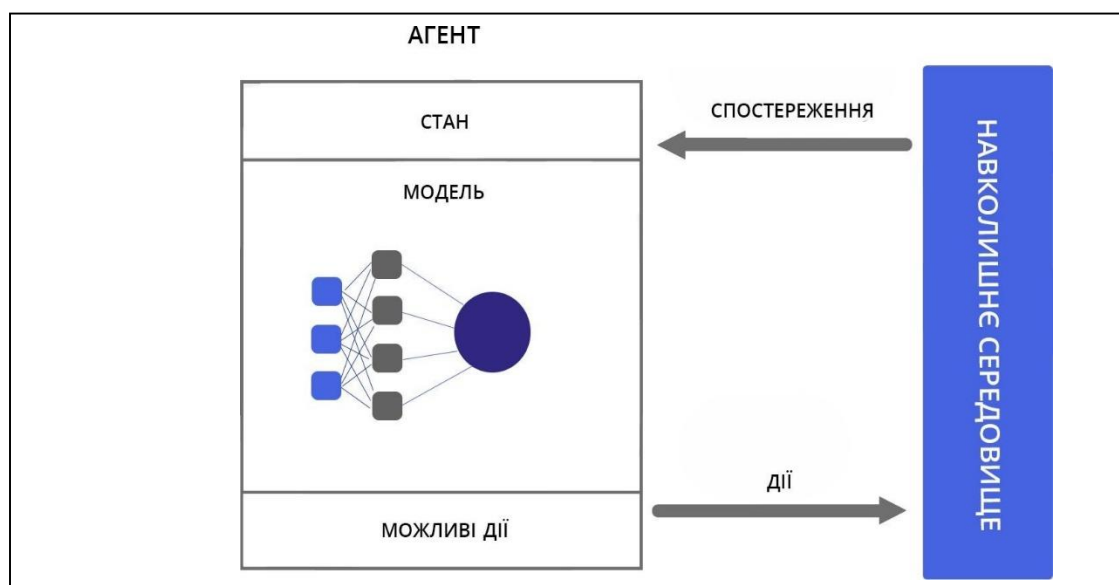
Вперше спроби розробити платформу для автоматичної генерації веб-додатків намагалася команда Grid. У 2014 році талановита команда дизайнерів і розробників запустила компанію на Kickstarter, яка була успішно профінансована. Основною метою, яка стояла перед командою, була розробка системи автоматичної генерації сайтів за допомогою ШІ, яка б враховувала цілі та призначення додатка [10].

Під час проходження рекламної компанії на Kickstarter на новітню технологію звернули увагу засоби масової інформації. Відомі технічні блоги (Mashable, Wired) та портали новин почали писати про вплив технології на ринок B2B і B2C. Один із перших інвесторів Grid Джеррі Янг описав проект, як керовану систему на базі ШІ, і додав: «Хмарний штучний інтелект Grid буде заново створювати веб-дизайн, усуваючи непотрібні, які віднімають багато часу, частини веб-розробки і створюючи елегантні веб-сайти» [11].

На думку Кая Ісмаїла, технологія штучного інтелекту Grid більше схожа на систему, яка застосовує до декількох стандартних шаблонів різноманітні кольори, додає зображення і не використовує потенціалу, про який розробники зазначали в своїй рекламній компанії. Окрім цього, велика кількість користувачів Reddit публічно заявили претензії до компанії. Одна частина користувачів просила відшкодувати кошти, а інші звинуватили компанію в шахрайстві [13].

Однак є більш вдалі платформи, такі як Wix ADI, Bookmark, Jimdo Dolphin, Firedrop. Алгоритм покладений в основу ШІ, який використовується в названих

					IA82.090БАК.003 ПЗ	Арк.
Зм.	Лист	№ докум.	Підпис	Дата		18

платформах, покликаний створити веб-додаток з готових численних макетів, кольорових схем, шрифтів, зображень, навігації, чатів та інших готових компонентів індивідуального веб-сайту. Під час їх створення система задає декілька ключових питань, і потім ШІ обирає ті компоненти, які найкраще комбінуються з заготовленими зразками, виходячи з потреб користувача.

Перш за все, здатність ШІ створювати веб-сайт з нуля залежить від наповнення бази даних. По-друге, передбачається, що існує простий набір інструкцій та шаблонів, часто використовуваних в веб-дизайні. Той факт, що у Wix більше 100 мільйонів користувачів, говорить на користь всієї цієї ідеї – це швидкий, простий і ефективний спосіб створення сайту [14].

Отже, як саме працюють конструктори сайтів на основі ШІ? Хоча процес збору даних від користувача може відрізнитися, алгоритм роботи в них однаковий. Після збору інформації про користувача, задаючи прості питання про задачі та цілі користувача, ШІ починає створювати веб-сайт. Грунтуючись на своїх рішеннях виключно на основі цих відповідей, він може створити унікальний і повністю налаштований веб-сайт [15].

Алгоритм, покладений в систему генерації веб-додатків на основі ШІ, має доступ до багатьох макетів сайтів, дизайнів, контенту і опцій навігації. Грунтуючись на рішеннях про потреби та цілі користувача, а також про те, що він раніше дізнався про вас, ШІ вибирає найкращу можливу комбінацію, створюючи унікальний веб-сайт з нуля. Окремо слід відзначити, що системи здатні створювати не просто готовий дизайн, а також впроваджувати заходи безпеки для майбутнього захисту від злому [15].

Також конструктори веб-додатків на основі ШІ можуть контролювати аналітику сайту, вносити корективи або ділитися поліпшеннями і відправляти їх прямо в поштову скриньку користувача. Дуже просто вносити зміни і отриманий результат побачити безпосередньо на веб-сайті. Окрім цього, важливою функцією є проведення A/B тестування на сайті, на основі якого буде запропоновано список поліпшень, які могли б значно покращити функціональні

					IA82.090БАК.003 ПЗ	Арк.
Зм.	Лист	№ докум.	Підпис	Дата		19

та візуальні можливості, які ви встановили для веб-сайту [20]. На рисунку 1.6 зображено взаємозв'язок між дизайном продукту, системами штучного інтелекту та тестуванням А/В [16].

Так, під час користування Wix ADI, Джон Брендон створив веб-сайт за допомогою ключових слів «книга» і «автор» і виявив, що портал зробив велику роботу з форматування сайту, і виглядав приблизно так, як хотів автор. Портал згенерував сайт, у середині якого розміщено великий розділ для обкладинки книги або зображення, була надана можливість обрати кілька розділів сайту, додати сторінку магазину і контактну інформацію. Окрім цього, була надана можливість додати чат і форму електронної розсилки, відстежувати реєстрації та створювати інформаційний бюлетень [17].



Рисунок 1.6 – Ілюстрація взаємозв'язку між дизайном продукту, системами штучного інтелекту та тестуванням А/В

Окрему увагу слід приділити функціям, на основі яких ШІ впливатиме на принципи компонування веб-додатку:

- динамічна модульна система компонентів, яка буде автоматично вибирати кращі з них (заголовки, логотипи, навігацію) на основі вибору, який задає користувач;

- генератор контенту і галузевого макета, який автоматично відображає кілька варіантів макета на основі заданого або завантаженого контенту і галузі;
- автоматичний режим реагування, який адаптує веб-дизайн до планшетного, мобільного та варіанту для смарт-годинників або, навпаки, коли користувач вирішує почати з розробки дизайну, орієнтованого на мобільні пристрої та смарт-годинники;
- аналіз і впровадження відомих веб-сайтів, які дадуть користувачеві можливість вибрати з різних макетів на основі веб-сайтів, які їм до вподоби;
- функція автоматичної генерації, яка надасть користувачеві сотні альтернативних варіантів для кращого або вибраного шаблону [12].

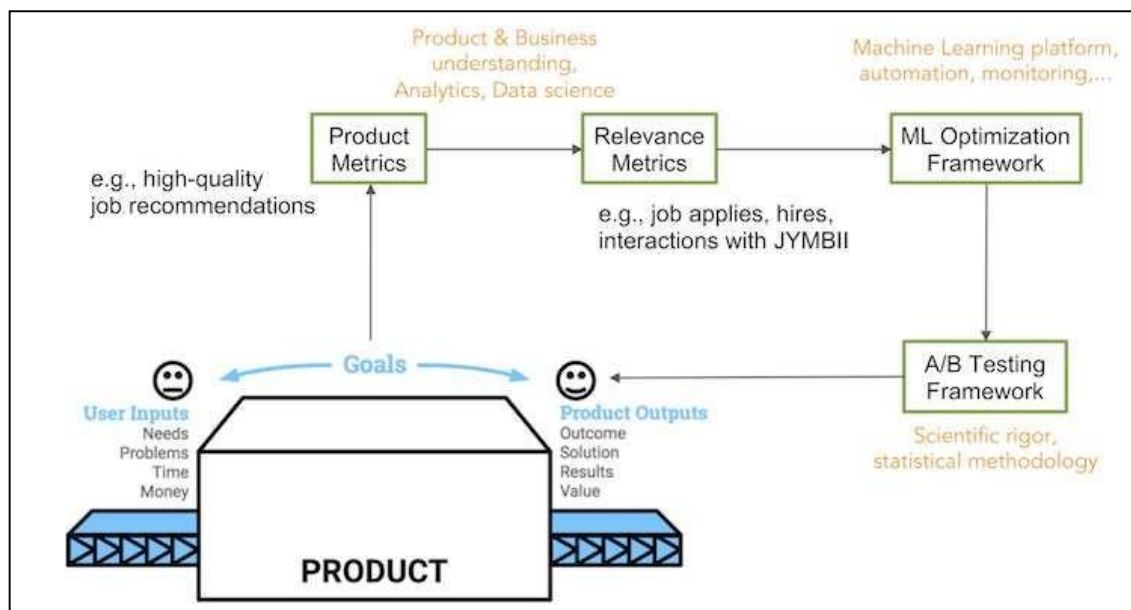
### 1.2.3 Порівняння розробки на основі ШІ та веб-розробника

Порівнюємо роботу, виконану веб-розробниками і ШІ за декількома характеристиками, такими як витрати, дизайн та програмний код, а також за ефективністю використання часу.

- Економічна ефективність – це одна з найголовніших ознак, яка цікавить більшість користувачів. За допомогою систем на основі ШІ, можна створити і запустити свій веб-сайт за мінімальною ціною. Це більш доступне рішення, в порівнянні з професійними командами веб-розробників.

- Коли справа доходить до ефективності часу, немає нічого, що могло б перемагати творця сайту на основі ШІ. Він перевершує навіть найдосвідченіших фахівців у цій галузі. Це просто ще один інструмент, який наближає створення сайтів до повністю автоматизованого процесу.

- Першість з дизайну і програмного коду, як і раніше, дістається розробникам. Системи на базі ШІ не можуть створювати код так само, як професійні програмісти. ШІ пише код без урахування семантичної розмітки, що важливо для структурування даних і посилення їх внутрішнього значення.

- Те ж саме стосується і проектування. ШІ насправді не розробляє ваш сайт, а вибирає дизайн зі зразків у базі даних. Це означає, що веб-дизайнери повинні створювати нові шаблони і наповнювати базу даних, які будуть коректно

					ІА82.090БАК.003 ПЗ	Арк.
Зм.	Лист	№ докум.	Підпис	Дата		21

застосовуватися до будь-якого контенту [10].

З приводу автоматичної генерації веб-додатків висловив свою думку генеральний директор Cortica Ігаль Райхельгауз, а саме: генератори на основі ШІ порушують загальні правила побудови веб-додатків. Однак він відзначає, що ШІ можна навчити цим правилам, утім є випадки, коли правила потрібно порушувати для отримання унікального результату, щоб сайт ставав унікальним і неповторним. Програмне забезпечення можна навчити порушувати правила час від часу, але для цього потрібно постійно вдосконалювати систему. Однак навчити порушувати типові правила за допомогою несподіваних новацій, які використовують в своїй роботі провідні дизайнери, доволі важко відтворити [1].

Отже, виходячи з вищезазначених постулатів, немає сумнівів у тому, що сайти розроблені за допомогою ШІ, надзвичайно корисні і прості в створенні. Кількість підприємств, які бажають створити свої веб-сайти, зростає. Згідно з дослідженням, проведеним Clutch, в 2016 році 46 відсотків малих підприємств не мали веб-сайтів, але це число скоротилося до 29 відсотків всього за один рік [1]. Такий величезний попит змусить людей, які керують цим бізнесом, шукати дешеві і швидкі рішення. Слід підкреслити, що веб-сайти, розроблені на основі ШІ, обтяжені великою кількістю проблем, таких як неструктурований програмний код, який буде доволі складно в подальшому змінювати. Утім, для більшості користувачів такий варіант буде прийнятним.

Це також означає, що штучний інтелект в основному здатний справлятися із заданими завданнями так само, як початкові веб-розробники, і що робота останніх може виявитися під загрозою в недалекому майбутньому. Але великі відомі бренди, ймовірно, не будуть задоволені дешевим посереднім зовнішнім виглядом і обмеженим інтерфейсом. Таким чином, у майбутньому масове виробництво веб-додатків буде здійснюватися за допомогою ШІ. Водночас, першокласні, зроблені за індивідуальним замовленням сайти будуть замовляти компанії виключно з високим рейтингом.

					IA82.090БАК.003 ПЗ	22
Зм.	Лист	№ докум.	Підпис	Дата		

## 2 ОГЛЯД ОСНОВНИХ ПОНЯТЬ ШТУЧНОГО ІНТЕЛЕКТУ ТА ПРОГРАМНОГО ЗАБЕЗПЕЧЕННЯ ДЛЯ РОЗРОБКИ

Автоматизація різноманітних робіт відбувалася упродовж багатьох століть, але за декілька останніх десятиліть вона набула величезних масштабів. Дійсно, Нік Срнічек і Алекс Вільямс – автори книги «Inventing the Future», передбачають, що від 47 до 80 відсотків робіт, які зазвичай виконують люди, можуть бути автоматизовані протягом наступних двадцяти років [1].

Зазвичай під автоматизацією розуміють спрощення простих фізичних завдань, які можна розкласти на кілька простих кроків. Але якщо взяти сучасні процеси автоматизації в будь-якій сфері, можна переконатися, що це далеко від істини. Відтоді, як компанія Apple продемонструвала світу Macintosh у 1984 році, ця сфера діяльності значно змінилася. Нові досягнення у сфері інформаційних технологій, такі як веб-сайти, програмне забезпечення стали результатом порівняно нових технологічних розробок. Від так, програмісти використовують усі сучасні «ноу-хау» від розробників програмного забезпечення. Але виникає логічне запитання: чи можна процес розробки веб-додатків еволюціонувати? Чи зможе ШІ повністю замінити роботу програмістів та веб-дизайнерів?

Для початку потрібно розглянути алгоритм роботи виконання програмним забезпеченням генерування веб-сайтів на основі ШІ. По-перше, потрібно визначити загальну ціль для системи ШІ, наприклад, «надати нові можливості працевлаштування для членів, які відповідають їх навичкам і інтересам», або «надати рекрутерам список кандидатів, які відповідають заданим критеріям пошуку».

По-друге, слід мати набір проміжних метрик, які використовуються в якості проксі для визначення того, наскільки добре система досягає своєї мети. Це є необхідним тому, що вихідні метрики продукту (наприклад, успішний найм) не є чимось, що алгоритм машинного навчання може легко оптимізувати. Як результат, є створення алгоритму, який покращує початковий спосіб отримання

					ІА82.090БАК.003 ПЗ	Арк.
Зм.	Лист	№ докум.	Підпис	Дата		23

результатів з вихідних даних [2].

## 2.1 Теоретичні положення штучного інтелекту та його основних компонентів

### 2.1.1 Штучний інтелект

Згідно з тлумаченням Оксфордського словника англійської мови, «штучний інтелект – це теорія та розвиток комп’ютерних систем, спроможних виконувати завдання, які зазвичай потребують людського інтелекту, такі як візуальне сприйняття, розпізнавання мови, прийняття рішень та переклад іноземних мов» [21].

Потрібно відзначити, що на основі 22-ї Національної конференції зі штучного інтелекту веб-аналітики сформулювали список областей дослідження штучного інтелекту у сфері web:

- ШІ для веб-сервісів: семантичні описи, планування, зіставлення і координація;
- ШІ для веб-співробітництва та співпраці;
- агенти і багатоагентні системи в Інтернеті;
- мовні технології для веб-системи, включаючи вилучення інформації, відповіді на питання, узагальнення тексту, машинний переклад;
- інтеграція інформації в мережі;
- інтелектуальні інтерфейси для веб-систем;
- мови, інструменти і методології для подання, управління та візуалізація даних семантичної мережі;
- аналіз посилань і аналіз графів в мережі;
- машинне навчання та Інтернет;
- розпізнавання веб-спаму;
- пошук, запит, візуалізація та інтерпретація семантичної павутини;
- соціальні мережі та ідентифікація спільноти та ін. [19].

Перед поглибленим розглядом технології з генерування веб-додатків за допомогою ШІ, важливо зробити крок назад і подивитися, як працюють ці алгоритми.

По-перше, потрібно визначити загальну мету для системи ШІ, наприклад, «надати нові можливості працевлаштування для членів, які відповідають їх навичкам і інтересам» або «надати рекрутерам список кандидатів, які обидва відповідають заданим критеріям пошуку і, ймовірно, приведуть до успішного влаштування на роботу».

По-друге, слід мати набір проміжних метрик, які використовуються в якості проксі для визначення того, наскільки добре система досягає своєї мети. Це є необхідним тому, що вихідні метрики продукту (наприклад: успішний найм) не є чимось, що алгоритм машинного навчання може легко оптимізувати. У нашому прикладі ці показники можуть включати в себе кількість учасників, які відносяться до наданих їм вакансій, кількість підтверджених співробітників, кількість учасників, які натискають на списки вакансій і та ін.

Як результат, є створення алгоритму, який покращує (відповідно до ваших показників релевантності) існуючий метод отримання результатів з вихідних даних [13].

Слід також зазначити, що окрім розробки рішень введення штучного інтелекту для генерації веб-додатків, такі корпорації як Google, Facebook і інші подібні компанії розробили набір інструментів для штучного інтелекту, що включають в себе готові функції машинного навчання в веб-додатках [17].

Це надає в першу чергу розробникам веб-додатків змогу інтегрувати готові рішення в веб-платформи і мобільні технології. Розробникам не потрібно вивчати інші мови програмування, щоб скористатися перевагами цієї технології. Замість цього вони працюють з API і інструментами, наприклад, Python, Ruby, C++, Java, .Net, Node.js, JavaScript, CSS, HTML [20].

Послідовність в розробці веб-сайтів на основі HTML стала інтеграцією алгоритмів на основі ШІ. Фактично, робота над платформою і підтримка ШІ дозволяють веб-розробникам приймати рішення, пов'язані з дизайном, версткою

					IA82.090БАК.003 ПЗ	Арк.
Зм.	Лист	№ докум.	Підпис	Дата		25



і контентом. Це дозволяє створювати веб-інтерфейси, які можуть ефективно охоплювати всю аудиторію [18]. Також, веб-розробники, ймовірно, можуть попроситися з деякими з найважчих аспектів своєї роботи. Алгоритми ШІ незабаром зможуть самостійно управляти операціями тестування і забезпечення якості, наприклад, звільняючи співробітників-людей для більш ефективного використання свого часу і творчої енергії [21].

### 2.1.2 Машинне навчання

В сучасному світі постають важливі питання щодо методів навчання. З розвитком технологій термін «навчання» постійно розширюється, знаходячи застосування не лише серед навчання людей, а й серед навчання машин. Машини, обладнані штучним інтелектом, можуть замінити людину у виконанні небезпечних та складних завдань, де необхідна велика сила, швидка увага, або обробка великої кількості схожої інформації [23].

Щоб вирішити задачу за допомогою комп'ютера, необхідно використати певний алгоритм – набір інструкцій, що виконуються та обробляють вхідні дані для отримання вихідних. Є задачі, для вирішення яких алгоритму немає. Це задачі, в яких програміст не може описати ланцюжок дій та умов, при яких отримуються правильні вихідні дані, за умови будь-яких вхідних. Наведемо простий приклад з фільтруванням спаму в електронній скриньці. Листи, що повинні потрапити під категорію спаму, мають різний характер. Крім того, це залежить від власних уподобань особи – власника поштової адреси. Щоб машина – комп'ютер – могла відрізнити корисну кореспонденцію від сміття, її треба навчити. Найпростіший спосіб – це дати на аналіз велику кількість листів, відібраних користувачами як спам, і позначити їх. Таким чином машина буде знаходити певні закономірності та правила, виробляючи алгоритм самостійно. Таким чином працює багато прикладного програмного забезпечення, що не має чіткого визначеного алгоритму. Отже, машинне навчання (Machine Learning) – це підрозділ комп'ютерних наук, що забезпечує комп'ютери можливістю

					ІА82.090БАК.003 ПЗ	Арк.
						26
Зм.	Лист	№ докум.	Підпис	Дата		

самостійно вчитися і виконувати певні дії без чітко вказаних програм [23].

Машинне навчання є новою тенденцією в наші дні і являє собою застосування штучного інтелекту. Воно використовує певні статистичні алгоритми, щоб змусити комп'ютери працювати певним чином без явного програмування. Алгоритми отримують вхідне значення і прогнозують вихід для цього з використанням певних статистичних методів. Основною метою машинного навчання є створення інтелектуальних машин, які можуть мислити і працювати, як люди [20].

Метод глибокого машинного навчання отримує все більше поширення в порівнянні з іншими методами машинного навчання. Така ситуація пов'язана з тим, що в «традиційному» машинному навчанні людині необхідно самостійно вибирати з усього об'єму інформації. Такі дані називаються ознаками. Якщо такі ознаки виявити не вдалося, то машинне навчання працює погано. Неякісні мережі автоматично відключають необхідні дані від незначних і уміють визначати правильні ознаки. До недоліків можна віднести необхідність у обробці великого обсягу даних.

### 2.1.3 Штучні нейронні мережі

Нейронні мережі можуть використовуватись для вирішення різних задач, таких як розпізнавання образів, апроксимація функцій, задач управління, обробка зашумлених даних та інших. Оскільки для навчання нейронних мереж потрібні лише тренувальні дані, характер взаємозв'язків між входами та виходами не повинен бути відомий. Це є значною перевагою особливо в випадках, коли такий взаємозв'язок є складним. Також нейронні мережі здатні до узагальнення – у разі успішного навчання нейронна мережа поверне правильний результат даних, що не входять до навчальної вибірки [22].

Іншими словами, штучні нейронні мережі – це обчислювальні парадигми, які реалізують спрощені моделі біологічних нейронних мереж (БНМ). Під БНМ будемо розуміти локальні ансамблі нейронів, які об'єднані синаптичними

					ІА82.090БАК.003 ПЗ	Арк.
Зм.	Лист	№ докум.	Підпис	Дата		27

зв'язками. Сукупність таких ансамблів формує мозок із його різноманітними функціональними можливостями [23].

Сьогодні відома велика кількість нейронних структур та їх модифікацій, що орієнтовані на вирішення конкретного типу задач. Найбільш відомі типи таких структур показані на рисунку 2.1 [23].



Рисунок 2.1 – Нейронні структури

Виділяють три парадигми навчання: з учителем, самонавчання і змішану. У першому способі відомі правильні відповіді до кожного вхідного прикладу, а ваги підлаштовуються так, щоб мінімізувати помилку. Навчання без вчителя

дозволяє розподілити зразки по категоріях за рахунок розкриття внутрішньої структури і природи даних. При змішаному навчанні комбінуються два вищевикладених підходи. Існує велика кількість алгоритмів навчання, орієнтованих на вирішення різних завдань. Серед них виділяють алгоритм зворотного зменшення помилок, який є одним з найбільш ефективних сучасних алгоритмів. Його основна ідея складається в тому, що зміна ваг синапсів відбувається з урахуванням локального градієнта функції помилки. Різниця між реальними і правильними відповідями нейронної мережі, які визначаються на вихідному шарі, поширюється в зворотному напрямку назустріч потоку сигналів (див. рис. 2.2).

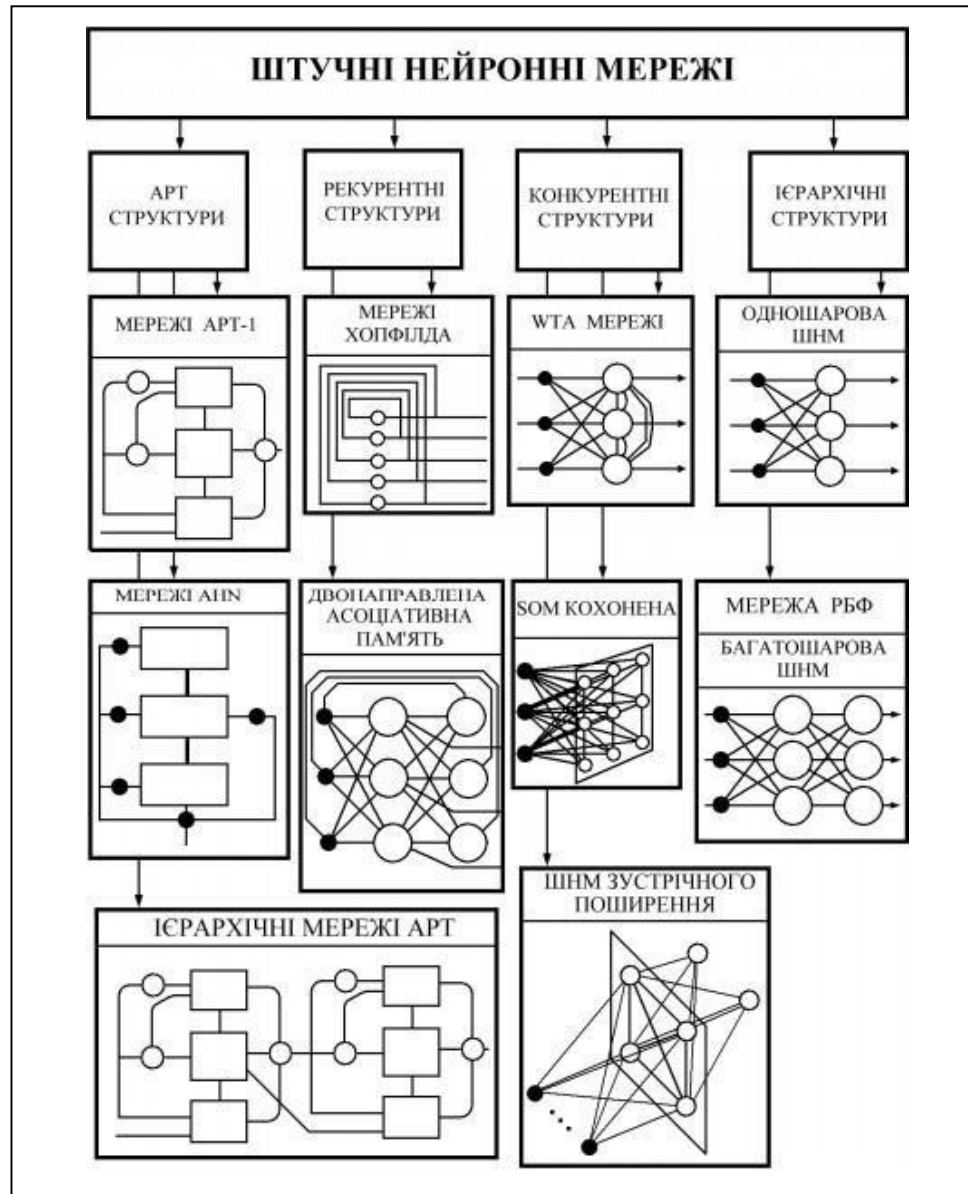

Рисунок 2.2 – Метод зворотного поширення помилки для багатошарової повно нейронної мережі

В підсумку кожен нейрон здатний визначити внесок кожної своєї ваги в сумарну помилку мережі. Це означає, що найпростіше правило навчання відповідає методу найшвидшого спуску. Тобто зміни синаптичних ваг пропорційні їхньому внеску в загальну помилку і надають можливість взаємодії між ними [34].

## 2.1 Програмне забезпечення

### 2.1.1 Python

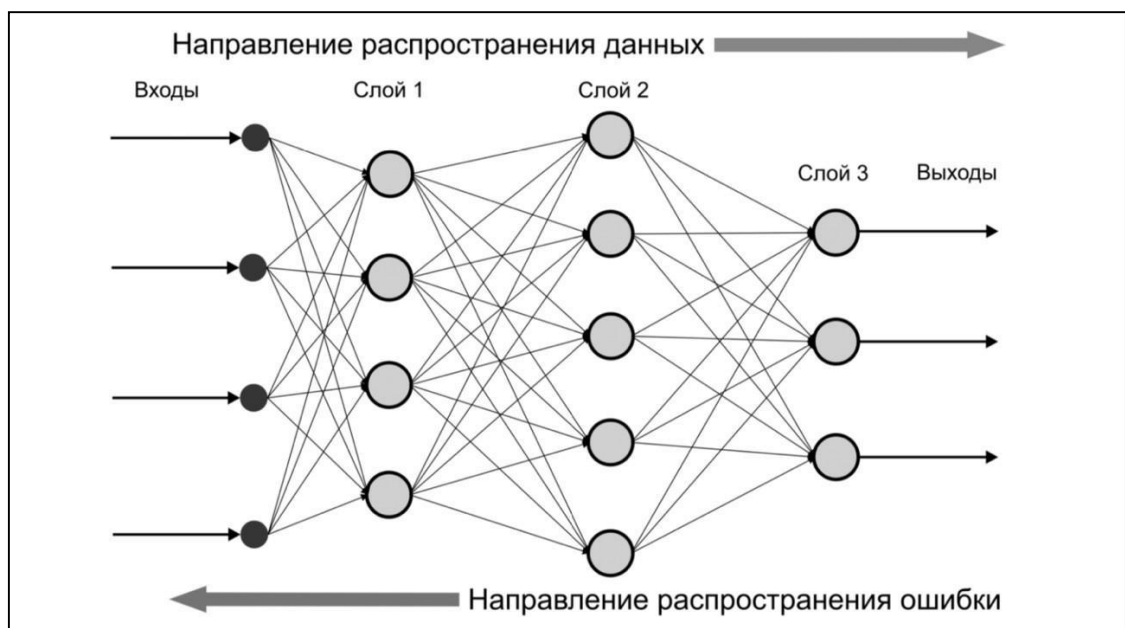
У програмі на мові Python будь-яка сутність представлена спеціальним класом, і будь-який об'єкт, який використовується в програмі, представлений його примірником. Фактично є велика схожість з підходом, що застосовується в C++.

Для роботи з програмами доступні кілька режимів роботи:

- інтерактивний режим (режим діалогу). В даному випадку інтерпретатор обробляє, як команди, рядки, що вводяться користувачем.
- виконання інструкцій з файлу. Інтерпретатор обробляє команди, що містяться в переданому файлі. Програми можуть бути як звичайними скриптами, так і працювати у фоновому режимі процесами.

У програмах на мові Python можна використовувати функції, написані на C, що виявляється корисним для прискорення низькорівневих операцій.

Python має засоби функціонального програмування: генератори, ітератори, вбудовані функції (map, reduce, filter, apply).

Існують бібліотеки для розподілених / паралельних обчислень з використанням мови Python. Також написано безліч фреймворків для роботи з кластерами, хмарними сервісами, grid-мережами.

Є бібліотеки і вбудовані засоби для здійснення мережевої взаємодії, віддаленого запуску і виклику функцій (RPC). За допомогою зазначених бібліотек існує можливість побудови RPC моделі. Існують бібліотеки і фреймворки як для синхронного, так і для асинхронного режимів роботи. Окрім зазначених вимов слі також зазначити про використання сокетів. Підтримується взаємодія між клієнт- серверними додатками з використанням сокетів, інтерфейсів COM, є вбудована бібліотека з реалізацією RPC, велика кількість високорівневих протоколів на основі яких будується нейронна мережа [24].

					IA82.090BAK.003 ПЗ	Арк.
						30
Зм.	Лист	№ докум.	Підпис	Дата		

## 2.1.2 Django

Django – найпопулярніший фреймворк мови Python з широкою аудиторією користувачів - розробників, що означає досить велику кількість готових рішень. Щороку випускаються нові версії фреймворка, зараз 1.9. Django має ряд переваг над іншими фреймворками, це:

- зрозуміла документація – безліч прикладів, пояснень і, найголовніше – відкритий вихідний код, який дуже добре написаний.
- вбудований ORM (Object-relational mapper) – існує безліч більш гнучких і потужних бібліотек, але Django ORM справляється зі своїм завданням дуже навіть добре. Великий плюс цього ORM – це повна відсутність SQL - синтаксису. Наприклад, замість: `SELECT * FROM «Users» WHERE id = 2` Використовується: `Users.objects.get (id = 2)`.
- автоматично генерується панель адміністратора – це є одним з найголовніших переваг фреймворка. Функціональність дозволяє значно скоротити час на написання потрібного інтерфейсу адміністратора, а також дозволяє відразу керувати базою даних.
- підтримка Model-Template-View. Схожий з класичним MVC і дозволяє добре відокремлювати бізнес-логіку від дизайну. Дуже проста і зручна технологія для виведення шаблонів на браузер.
- висока швидкість роботи.

Незважаючи на те, що мова програмування це python, Django має вбудовані засоби кешування сторінок і розподілу навантаження. В цілому в фреймворку Django все строго розподілено. Методи можуть зберігатися тільки в одному файлі, моделі в іншому, форми в іншому і т. п. При розробці на ньому програмісту не потрібно думати про архітектуру проекту, все заздалегідь продумано розробниками фреймворка. Хоча для когось це може видатися перевагою, для іншого – навпаки, недоліком. Отже, потрібно використовувати

					IA82.090БАК.003 ПЗ	Арк.
Зм.	Лист	№ докум.	Підпис	Дата		31

зазначено конструкцію лише у виняткових випадках [25].

### 2.1.3 Pix2code

Всі компоненти в системі Pix2Code постачаються з графічним інтерфейсом, за допомогою якого відбувається перетворення тексту на доменно-специфічну мову (DSL). Code2Pix приймає текстові описи в DSL і генерує GUI. Таким чином, Code2Pix по суті є «компілятором» глибокого навчання, здатним відображати інтерфейси (див. рис. 2.3) [26].



Рисунок 2.3 – Алгоритм генерації готового рішення за допомогою бібліотеки code2pix



Рисунок 2.4 – Pix2Code архітектура

Code2Pix виконує ту ж саму роботу, що і будь-який звичайний рендер. Окремо слід відзначити, момент генерування макету до стандарту W3C. Фактично, будь-який засіб візуалізації, який обробляє код призначеного для користувача інтерфейсу, є системою «програмного коду в піксель» розробленою компанією Mozilla. Однак Code2Pix відрізняється від конкурентної технології тим, що вона диференційована. Це означає, що ми можемо використовувати Code2Pix як інструмент глибокого навчання для навчання інших ідентичних моделей шляхом поширення сигналів про помилки (див. рис. 2.4 та 2.5) [26, 27].

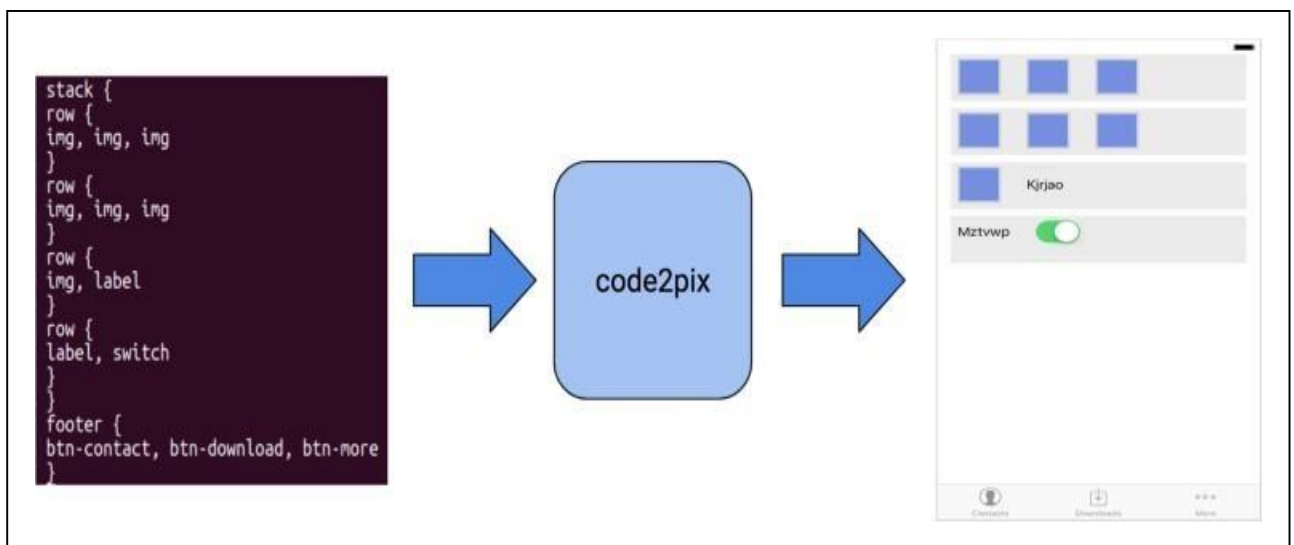

Рисунок 2.5 – Огляд архітектури моделі pix2code

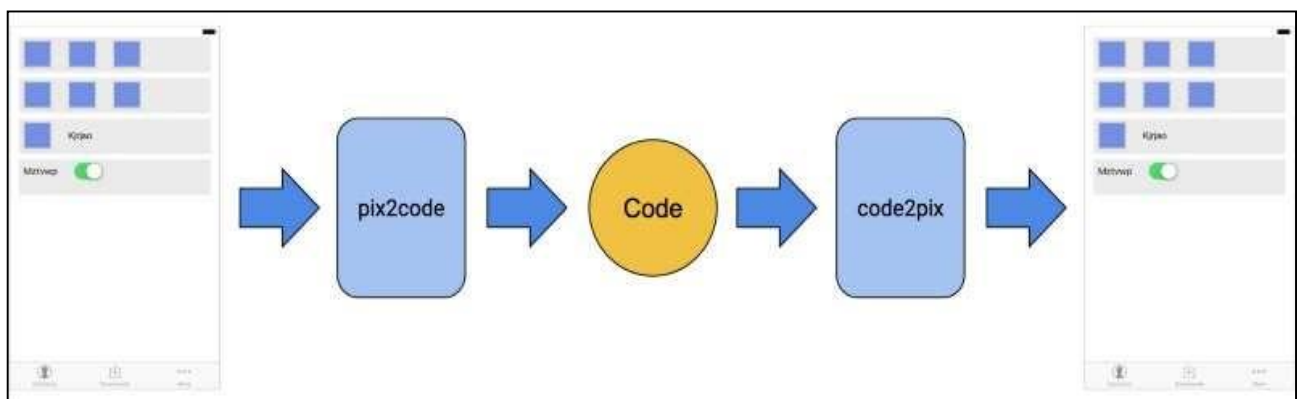
Під час навчання зображення GUI кодується моделлю зору на основі CNN; контекст (тобто послідовність токенів з гарячим кодуванням, відповідних коду DSL) кодується мовної моделлю, що складається з стека рівнів LSTM. Два результуючих вектора ознак потім об'єднуються і подаються в другий стек рівнів LSTM, що діють як декодер. Нарешті, шар softmax використовується для вибірки одного токена за раз; розмір виведення шару softmax, який відповідає розміру словника DSL. Вихідне зображення і послідовності токенів, модель (тобто міститься в сірому квадраті) є диференційованою, таким чином, може бути оптимізована наскрізним градієнтним спуском, щоб передбачити наступний токен в послідовності. Отримана послідовність токенів DSL компілюється в необхідну мову перекладу з використанням традиційних методів проектування компілятора [27].

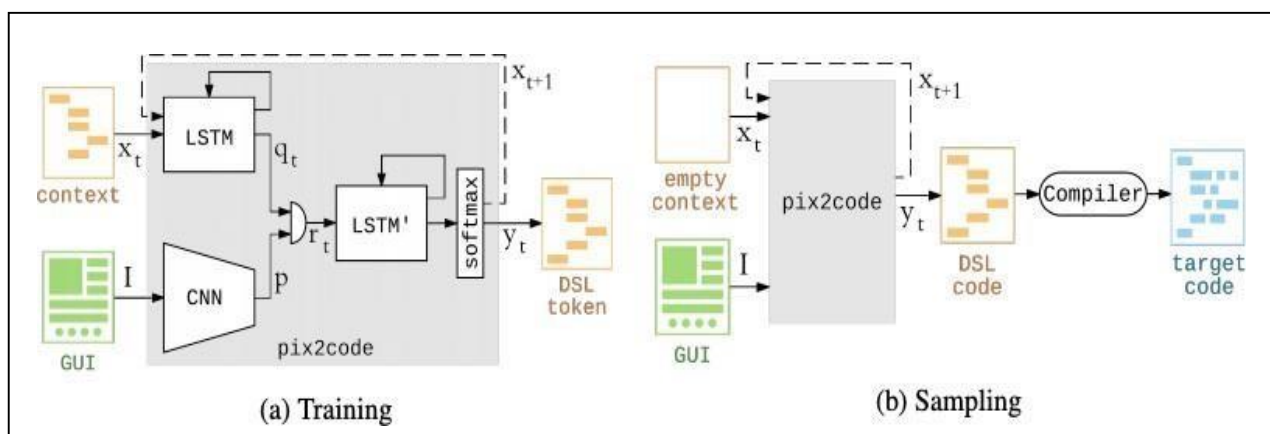

## 2.1.1 TensorFlow

TensorFlow – це бібліотека програмного забезпечення з відкритим програмним кодом, яка слугує для вираження алгоритмів машинного навчання і реалізацію для виконання таких алгоритмів. Обчислення, виражене з використанням TensorFlow, може бути виконано практично без змін на найрізноманітніших системах – від мобільних пристроїв, таких як телефони та планшети – до великомасштабних розподілених систем, що складаються з сотень машин і тисяч обчислювальних пристроїв, таких як відео карти GPU [35].

Клієнтські програми взаємодіють з системою TensorFlow шляхом створення сеансу. Для створення графі обчислень інтерфейс Session підтримує метод Extend для доповнення поточної графі, керованого сеансом, додатковими вузлами і ребрами (початковий графік при створенні сеансу порожній). Іншою основною операцією, яку підтримує інтерфейс сеансу, є Run, яка приймає набір вихідних імен, які необхідно обчислити, а також необов'язковий набір тензорів, які потрібно подавати в графік замість певних вихідних даних вузлів.



Рисунок 2.6 – Відповідний графік обчислень

Використовуючи аргументи Run, TensorFlow може обчислити транзитивне закриття всіх вузлів, які повинні бути виконані для обчислення запитаних вихідних даних, а потім може організувати виконання відповідних вузлів у порядку, який враховує їх залежності (див. рис. 2.6 та табл. 2.1).

Таблиця 2.1 – Приклади типів операцій TensorFlow

Категорія	Приклади
Елементарні математичні операції	Add, Sub, Mul, Div, Exp, Log, Greater, Less
Операції масиву	Equal, ...
Матричні операції	Concat, Slice, Split, Constant, Rank, Shape
Міжмережеві операції	Shuffle, ...
Нейромережеві блоки	MatMul, MatrixInverse, MatrixDeterminant...
Операції черги та синхронізації	Variable, Assign, AssignAdd, ...
Управління потоком операцій	SoftMax, Sigmoid, ReLU, Convolution2D, MaxPool, ... Save, Restore Enqueue, Dequeue, MutexAcquire, MutexRelease, ... Merge, Switch, Enter, Leave, NextIteration

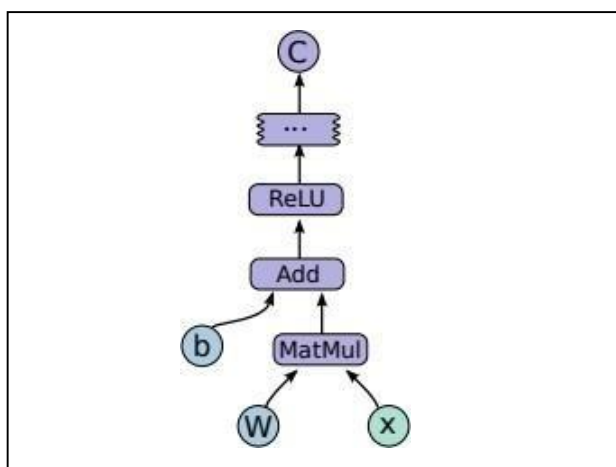
Підводячи підсумки, слід відзначити, що на сьогодні існує велика теоретична та практична база по трактуванню поняття штучного інтелекту, машинного навчання та штучних нейронних мереж. Окремо слід виділити місце штучних нейронних мереж в формуванні базису для генерування веб-додатків. Розглянуті основні інструменти для створення програмної системи, зокрема розглянута мова програмування Python, фреймворк Django, програмна бібліотека Pix2code та бібліотека машинного навчання TensorFlow. В результаті сформований вибір інструментів для створення програмної системи.

### 3 АНАЛІЗ ПРЕДМЕТНОЇ ОБЛАСТІ І ПОСТАНОВКА ЗАВДАННЯ

#### 3.1 Постановка задачі

В таблиці 3 виділено основні задачі, що потрібно вирішити для розробки програми з генерації веб-сайтів в реальному часі. Щоб розв'язати глобальну задачу із створення програмної системи, що задовольняє всі ці потреби або більшість з них, проаналізуємо рішення від сторонніх розробників на наявність інструментів для вирішення кожної з оголошених проблем окремо, а потім згрупуємо отримані результати. В разі успіху в нас з'явиться комплексний набір інструментів для вирішення задачі з генерування нових сайтів і отримання як готового програмного коду, так і рішення на основі Bootstrap (див. табл. 3.1). Усі вимоги були поставлені після побудови діаграми прецедентів [Д1], що зображує відношення між актором (користувачем) та вимогами функціоналу (прецедентами).

Таблиця 3.1 – Проблеми та задачі, які потрібно вирішити в процесі розробки додатку

Задача	Дії до вирішення задачі
Алгоритм роботи	Створення алгоритму роботи програми з генерації веб-сайту. Можливість перетворення зображення на повноцінний макет веб-сайту Додатковий функціонал з обрання ключових слів та напрямків генерації веб-додатку Можливість динамічної зміни створених елементів
Варіативність отриманого результату	Отримання результату у вигляді готового рішення на основі Bootstrap Можливість отримання програмного коду без використання систем керування вмістом
Інтерфейс користувача	Створення візуального інтерфейсу веб-версії Адаптація інтерфейсу для мобільних пристроїв

Інше	Створення можливостей з обрання додаткових параметрів для отримання кращого результату
------	--

Отже, виходячи з наведених задач і проблем які потрібно вирішити в процесі розробки веб-додатку, потрібно розпочати з побудови алгоритму штучної нейронної мережі.

### 3.2 Створення алгоритму роботи штучних нейронних мереж з гіпертекстовими документами

#### 3.2.1 Розробка середовища для роботи нейронної мережі

Для початку роботи з штучною нейронною системою створимо версію гіпертекстового документу з довільним змістом. Наступним кроком буде передача документу до нейронної мережі і розпочата робота з створювання готового рішення.

По-перше, нейронна мережа відображає макет проекту в список значень пікселів. Від 0 до 255 рх трьох каналах – червоний, синій і зелений (див. рис .3.1).



Рисунок 3.1 – Відображення макету проекту

Щоб уявити розмітку в розумінні нейронної мережі, потрібно звернутися до технології палкого кодування (від англ. Hot Encode). Таким чином, ми можемо спостерігати відображення розмітки в пам'яті нейронної мережі (див. рис. 3.2).

	ПОЧАТОК	СТВОРЕННЯ	НЕЙРОННОЇ	МЕРЕЖІ	КІНЕЦЬ
СЛОВНИК	0	0	0	0	0
ПОЧАТОК	1	0	0	0	0
СТВОРЕННЯ	0	1	0	0	0
НЕЙРОННОЇ	0	0	1	0	0
МЕРЕЖІ	0	0	0	1	0
КІНЕЦЬ	0	0	0	0	1

Рисунок 3.2 – Розмітка в пам’яті нейронної мережі

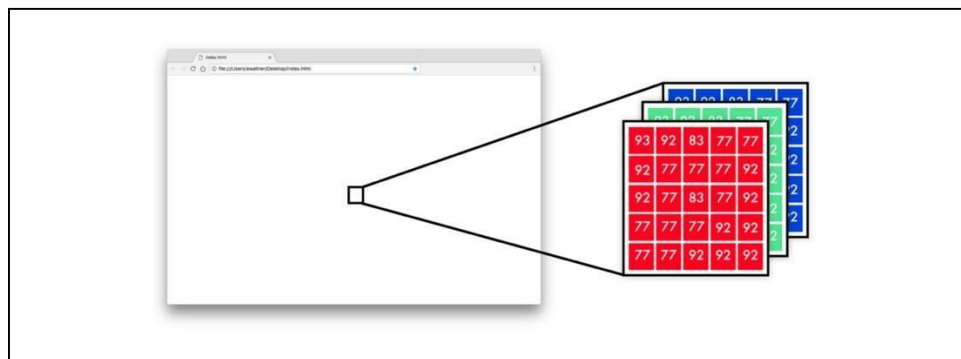
Фрази дотримуються тієї ж логіки, що і слова. Їм також потрібна однакова довжина введення. Замість того, щоб обмежуватися словником, вони обмежені максимальною довжиною пропозиції. Якщо фраза коротша максимальної довжини, то її потрібно заповнити нулями (див. рис. 3.3).

	ПОЧАТОК	СТВОРЕННЯ	НЕЙРОННОЇ	МЕРЕЖІ	КІНЕЦЬ
ДОВЖИНА РЕЧЕННЯ	10000	01000	00100	00010	00001
ПОЧАТОК	00000	00000	00000	00000	10000
ПОЧАТОК СТВОРЕННЯ	00000	00000	00000	10000	01000
ПОЧАТОК СТВОРЕННЯ НЕЙРОННОЇ	00000	00000	10000	01000	00100
ПОЧАТОК СТВОРЕННЯ НЕЙРОННОЇ МЕРЕЖІ	00000	10000	01000	00100	00010
ПОЧАТОК СТВОРЕННЯ НЕЙРОННОЇ МЕРЕЖІ КІНЕЦЬ	10000	01000	00100	00010	00001

Рисунок 3.3 – Відображення моделі послідовності

Для вхідних даних ми будемо використовувати пропозиції, починаючи з першого слова, а потім додаючи кожне слово одне за іншим. У вихідних даних завжди одне слово.

На рисунку 3.4 представлені чотири варіанти прогнозування рішення. Зліва знаходяться зображення, представлені в трьох колірних каналах: червоний, зелений і синій, а також попередні слова. Поза дужками наведені прогнози одне за іншим, закінчуються червоним квадратом для позначення кінця.



Рисунок 3.4 – Чотири варіанти прогнозування рішення

### 3.2.2 Тестування отриманих результатів

FloydHub – це навчальна платформа для глибокого навчання. Для тестування отриманих результатів потрібно підключитися через термінал до git репозиторія. У процесі тестування програми не було виявлено жодних порушень і програма працювала стабільно після проходження всіх тестів.

### 3.3 Створення HTML-версії програмного коду

На рисунку 3.5, зображені основні розділи, які відповідають за побудову HTML документа. Перший з них є кодер. Він відповідає за створення елементів зображення і попередніх функцій розмітки. Функціональні можливості – це будівельні блоки, які мережа створює для з'єднання макетів дизайну з розміткою.



Рисунок 3.5 – Основні розділи, які відповідають за побудову HTML документа

В кінці кодера ми додаємо елементи зображення до кожного слова в попередній розмітці.

Потім декодер бере об'єднану процедуру оформлення і розмітки і створює функцію тега. Ця функція запускається через повністю підключену нейронну мережу, щоб передбачити наступний тег.

### 3.3.1 Особливості розмітки

На відміну від попередньої версії генерування програмного коду, в цій ревізії кожне речення залишається незмінним, але спосіб відображення кожного токена змінився. Гаряче кодування обробляє кожне слово, як окрему одиницю. Замість цього ми конвертуємо кожне слово у вхідних даних в списки цифр. Вони представляють відносини між тегами розмітки (див рис. 3.6).



Рисунок 3.6 – Відносини між тегами розмітки

Головною особливістю є те, що нейронна мережа розвивається, щоб зв'язати вхідні дані з вихідними даними.

У більшості мов програмування і мов розмітки елемент оголошується з відкритого токена; якщо дочірні елементи або інструкції містяться всередині блоку, то для інтерпретатора або компілятора звичайно потрібно закрити токен. У такому сценарії, де число дочірніх елементів, що містяться в батьківському елементі, є змінним, важливо змодельовати довгострокові залежності, щоб мати можливість закрити відкритий блок. Традиційні архітектури RNN страждають

від зникнення і вибуху градієнтів, що не дозволяють їм моделювати такі відносини між точками даних, розподіленими в тимчасових рядах (тобто в цьому випадку токени поширюються в послідовності). Хохрейтер і Шмідхубер запропонували нейронну архітектуру з короткочасною пам'яттю (LSTM) для вирішення цієї самої проблеми. Різні вихідні дані LSTM-шлюзу можуть бути обчислені в такий спосіб:

$$i'' = \phi(W_{10}'' + W_{1,-}'' - 1 + b_1) \quad (3.1)$$

$$f'' = \phi(W_{20}'' + W_{2,-}'' - 1 + b_2) \quad (3.2)$$

$$o'' = \phi(W_{40}'' + W_{4,-}'' - 1 + b_4) \quad (3.3)$$

$$c'' = f'' \cdot c'' - 1 + i'' \cdot \sigma(W_{80}'' + W_{8,-}'' - 1 + b_8) \quad (3.4)$$

$$h'' = o'' \cdot \sigma(c'') \quad (3.5)$$

Таким чином, блок пам'яті LSTM може використовувати  $i$ , щоб вирішити, коли записувати інформацію в  $c$ , і використовувати  $o$ , щоб вирішити, коли читати інформацію з  $c$ . Ми використовували варіант LSTM, запропонований Джерсі і Шмідхубер, з ключем забуття  $f$ , щоб скинути пам'ять і допомогти моделі мережі безперервних послідовностей.

### 3.3.2 Енкодер

Для кращого розуміння потрібно вкласти вихідні значення і провести їх через LSTM і повернути послідовність функцій розмітки (див. рис. 3.7).



Рисунок 3.7 – Координація через LSTM



Паралельно елементи зображення спочатку згладжуються. Незалежно від того, як цифри структуровані, вони перетворюються в один великий список чисел. На останньому етапі функції зображення об'єднуються з функціями розмітки.

Особливості розмітки через LSTM. На рисунку 3.8 зображений процес доповнення до максимального значення трьох токенів.



Рисунок 3.8 – Процес доповнення до максимального значення трьох токенів

Водночас для зображень потрібно всі функції перетворити на нумерований список. Інформація при цьому не змінена, внаслідок цього вона реорганізована (див. рис. 3.9).



Рисунок 3.9 – Перетворення міні-зображень на нумерований список

Це спеціальні моделі глибокого навчання, які навчаються на наборі даних в якості попередника для вирішення завдання з цими даними. Автоенкодери вчаться стискати дані в низькорозмірному програмному коді, а потім також вчаться розпаковувати кодування до вихідних даних. Це відмінний спосіб дізнатися важливі особливості даних. Частина кодера часто буде імпортована в

інші архітектури з глибоким навчанням для передачі функцій, які вона вивчила для кодування. Це відомо як трансферне навчання. Частина декодера представляє особливий інтерес для нас, тому що вона вчиться інтерпретувати абстрактні значущі кодування і перетворювати їх в зображення для користувача інтерфейсів [26].

Якщо ми навчаємо автокодеру, який може стискати і розпаковувати графічні інтерфейси, то ми отримуємо безкоштовний «декодер зображень» для використання в code2pix (див. рис. 3.10).



Рисунок 3.10 – Безкоштовний «декодер зображень» для використання в code2pix

Ми випробували стандартну архітектуру автоенкодера, щоб вирішити цю задачу, але вивчені декодери були дуже корисні для вирішення нашої задачі. Таким чином, ми розробили нову архітектуру: multi-headed модель для одночасного вирішення завдання для всіх трьох наборів даних: Android, iOS і Web. У цій моделі, що отримала назву «Hydra», декодер, який інтерпретує кодування зображення, залежить від набору даних, з якого отримано зображення. Наприклад, щоб пропустити зображення Android через модель, ми повинні вручну пропустити його через головку декодера Android, щоб отримати остаточний результат [26].

Конкретний дизайн автоенкодера, який ми використовували, спільно використовував один і той же кодер зображення для всіх трьох декодерів

зображень. В результаті вийшла дуже ефективна модель (див. рис. 3.11), і були створені узагальнені декодери зображень.

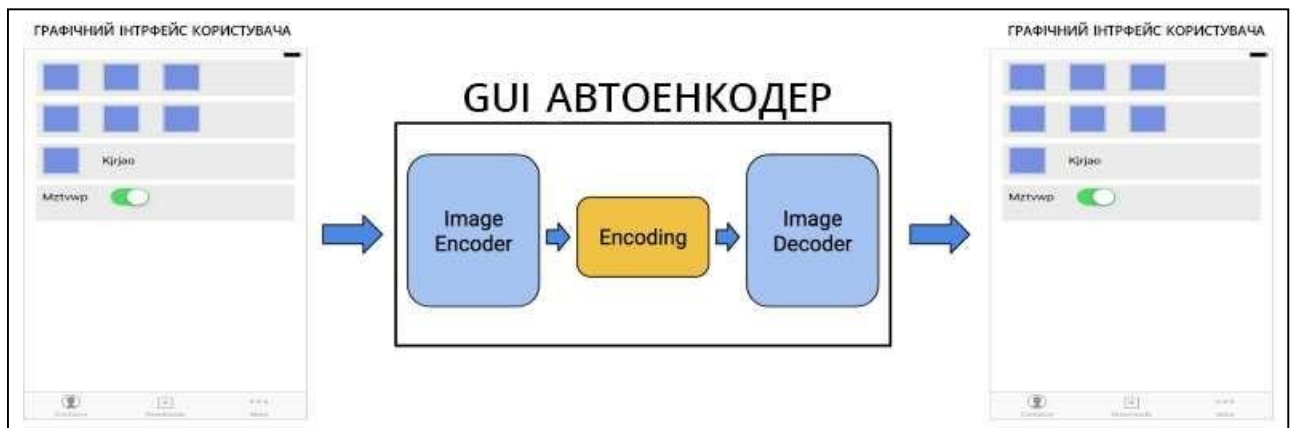

Рисунок 3.11 – Ефективна модель автоенкодера

Ми використовуємо головки декодера в дизайні моделі Code2Pix. За допомогою зазначеної моделі не потрібно адаптувати дизайн для мобільних пристроїв самостійно.

### 3.3.3 Декодер

На противагу енкодеру, в декодері прийнято використовувати комбіновані функції розмітки зображення, щоб передбачити наступний тег (див. рис. 3.12). У наведеному нижче прикладі ми використовуємо три пари об'єктів з розміткою зображення і виводимо один наступний об'єкт тега

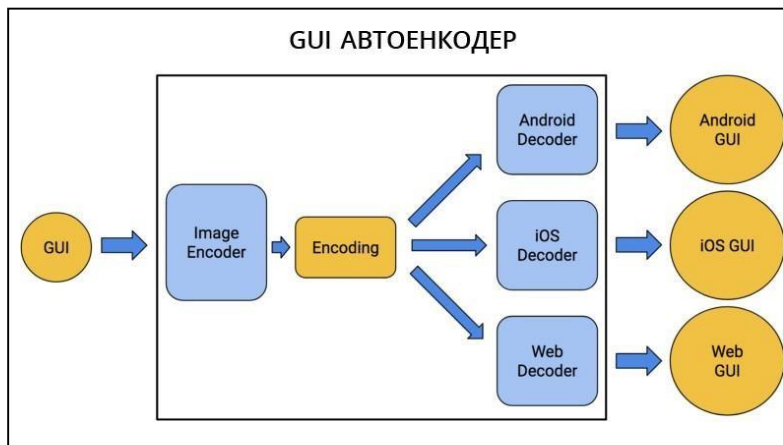

Рисунок 3.12 – Перетворення міні-зображень на нумерований список

Варто звернути увагу, що для рівня LSTM послідовність має значення false. У нашому випадку ця функція для наступного тега буде містити інформацію про остаточний крок (див. рис. 3.13). Наша модель підготовлена в режимі контрольованого навчання через подачу зображення і контекстної послідовності  $X$  з  $T$  токенів  $x_t, t \in \{0, \dots, T - 1\}$  в якості вихідних даних; і токен  $x_T$  в якості цільової мети.



Рисунок 3.13 – Послідовність LSTM

Як показано на рисунку 3.13, модель зразків на основі CNN кодує вхідне зображення, яке ми надіслали на векторне зображення. Вхідна токен  $x_t$  кодується мовою на основі LSTM в проміжному уявленні, що дозволяє більше орієнтуватися на певні токи і менше на інших. Ця модель першої мови реалізована у вигляді стека з двох шарів LSTM по 128 елементів кожен. Кодований вектор  $p$  та кодований вектор  $q$  об'єднуються в один вектор ознак  $r$ , який потім подається в другу засновану на LSTM модель, декодує уявлення, отримані як в моделі бачення, так і в моделі мови. Таким чином, декодер обумовлений модифікацією відносин між об'єктами, наявними у вхідному зображенні GUI, і відповідними токенами, наявними в кодуванні DSL. Наш декодер реалізований у вигляді стек з двох слоїв LSTM з 512 елементами в кожному. Ця архітектура може бути виражена математично наступним чином:

$$p = CNN(I) \quad (3.6)$$

$$q'' = LSTM(x'') \quad (3.7)$$

$$r'' = (q, p'') \quad (3.8)$$

$$y'' = (q, p'') \quad (3.9)$$

$$y'' = softmax(LSTM'(r'')) \quad (3.10)$$

$$x'' + 1 = y'' \quad (3.11)$$

Ця архітектура дозволяє повністю оптимізувати всю модель `pix2code`. Дискретний характер виведення (тобто словник фіксованих розмірів токенів в DSL) дозволяє нам звести задачу до проблеми класифікації. Тобто вихідний шар нашої моделі має таку саму кількість осередків, що і розмір словника; таким чином, генеруючи розподіл ймовірностей токенів-кандидатів на кожному часовому кроці, дозволяючи використовувати рівень `softmax` для виконання багатокласової класифікації.

Довжина  $T$  послідовностей, використовуваних для навчання, важлива для моделювання довгострокових залежностей; наприклад, щоб мати можливість закрити блок коду, який був відкритий. Після проведення емпіричних експериментів вхідні файли DSL, використовувані для навчання, були сегментовані за допомогою протокола `Sliding Window` розміром 48; іншими словами, ми розгортаємо рекурентну нейронну мережу за 48 кроків. Було встановлено, що це є задовільним компромісом між вивченням довгострокових залежностей і обчислювальними витратами. Тому для кожного токена у вхідному файлі DSL модель забезпечується як вхідним зображенням, так і контекстною послідовністю токенів  $T = 48$ . Хоча контекст (тобто послідовність токенів), який використовується для навчання, оновлюється на кожному часовому кроці (тобто кожному токени) шляхом ковзання вікна, одне й те ж зображення і повторно використовується для вибірок, пов'язаних з одним і тим же GUI. Спеціальні маркери `<START>` та `<END>` використовуються для відповідного префікса і суфікса файлів DSL аналогічно методу, що використовується в роботах Karpathy та Fei-Fei. Навчання виконується шляхом обчислення приватних похідних втрат за вагами мережі, розрахованим зі зворотним поширенням, щоб мінімізувати втрати журналу мультікласа:

$$L(I, X) = - \sum_{t=1}^T \sum_{u,v} x_t'' + 1 \log(y_t'') \quad (3.12)$$

З  $x'' + 1$  очікуваний токен і  $y_t''$  прогнозований токен. Модель оптимізована від

					IA82.090БАК.003 ПЗ	Арк.
Зм.	Лист	№ докум.	Підпис	Дата		46

початку до кінця, тому втрати  $L$  зводяться до мінімуму з урахуванням всіх параметрів, включаючи всі рівні в моделі бачення на основі CNN і всі рівні в обох моделях на основі LSTM. Навчання з використанням алгоритму RMSProp дало найкращі результати при швидкості навчання, встановленої на  $1e-4$ , і обрізання вихідного градієнта до діапазону  $[-1,0, 1,0]$ , щоб впоратися з чисельної нестабільністю. Щоб уникнути переоснащення регуляризація відсіву, встановлена на 25%, застосовується до моделі зору після кожної операції максимального пулу і на 30% після кожного повністю підключеного шару. У моделях на основі LSTM випадання встановлено на 10% і застосовується тільки до односторонніх з'єднань. Наша модель була навчена з міні-пакетами з 64 пар послідовності зображень.

### 3.4 Створення Bootstrap-версії програмного коду

У остаточній версії буде використовуватися набір даних згенерованих сайтів початкового завантаження з документації pix2code. Використовуючи завантажувач Twitter Bootstrap, ми можемо комбінувати HTML і CSS і зменшувати розмір словника.

У цій моделі потрібно внести зміни до функції зображення нейронної мережі. Потрібно використовувати максимальний пул для збільшення щільності інформації. Це зберігає положення і колір елементів інтерфейсу (див рис. 3.14).



Рисунок 3.14 – Основні моделі нейронних мереж застосовуваних при створенні розмітки для Bootstrap

LSTM нейронна мережа, налаштована на отримання інформації в порядку черги. На рисунку 3.15 зображена спрощена версія процесу для кожного тимчасового кроку в LSTM.

На противагу минулим версіям програмного коду, потрібно використовувати 17 спрощених токенів, які потім зміняться на файли з розміткою HTML і CSS. Набір даних включає в себе 1500 тестових знімків екрану і 250 перевірочних зображень. На кожен скріншот в середньому припадає 65 токенів, що надає 96925 прикладів ймовірних результатів.

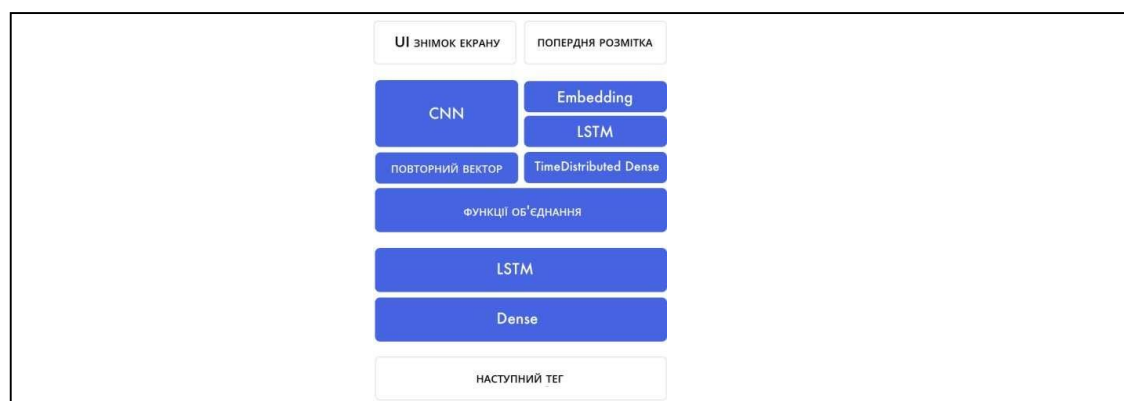

Рисунок 3.15 – Спрощена версія процесу для кожного тимчасового кроку в LSTM

Щоб отримати остаточний результат, потрібно вирішити наведену формулу  $(4/5)*0,25+(2/4)*0,25+(1/3)*0,25+(0/2)*0,25=0,2+0,125+0,083+0=0,408$ . Оскільки довжина вірна, вона стає остаточною оцінкою.

Результатом аналізу та будівництва штучної нейронної мережі за допомогою Python, TensorFlow та Pix2Code став робочий синтез конкретних методів, із допомогою яких можна досягти поставленої цілі. Проаналізований і складений алгоритм побудови програмного коду з вхідних зображень та заданого тексту. Виділені способи трансформування отриманого результату в html та фреймворка bootstrap.

## 4 ПРОГРАМНА СИСТЕМА, ЩО ГЕНЕРУЄ ВЕБ-САЙТИ ЗА ДОПОМОГОЮ ШТУЧНОГО ІНТЕЛЕКТУ

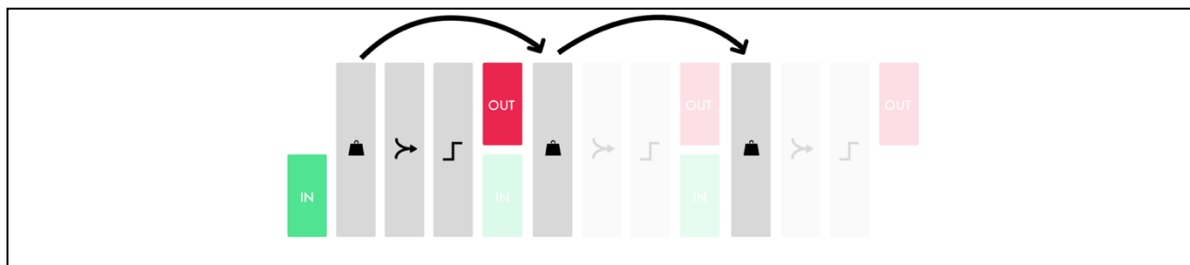
### 4.1 Постановка задачі

Для вирішення спектру проблем та потреб, що виникли у зв'язку автоматизація розробки веб-додатків необхідно створити два web-додатки, для яких було обрано наступні назви: Automation ANN та Packaging AI. Перший – для генерації з існуючих шаблонів та графічних зображень програмний код, другий – для зібрання програмного коду, графічних зображень та інших матеріалів в завершене рішення. Обидва додатки мають бути реалізовані в рамках одного проекту, написаного на мовах програмування Python, або Java та створені як окремі APK-файли, придатні для публікації у мережі Інтернет.

Для створення додатків потрібно використати алгоритм, покладений в основу рix2code, який був досліджений у попередній частині роботи.

Список вимог до нових компонентів веб-додатку наведено нижче:

- перший додаток повинен обирати графічні зображення та готові макети з бази даних, об'єднувати їх та генерувати за допомогою ШНМ в програмний код;
- другий додаток покликаний отримувати інформацію від першого і збирати їх в файловий архів, придатний для користування;
- компонент спільного інтерфейсу програм повинні бути реалізовані в мінімалістичному дизайні з мінімальною кількістю додаткових функцій;
- компонент інтерфейсу не повинен мати жодних засобів для доступу до адміністративної панелі та бази даних;
- компонент інтерфейсу має бути виконаний у вигляді статичного інтерфейсу, без можливості вносити зміни до функціонала додатка.

Додаток, що створює службу, повинен мати 5 сторінок з інтерфейсом користувача:

- головна сторінка із панеллю навігації, формою реєстрації, доступом до особового кабінету та областю для основного контенту.

					IA82.090BAK.003 ПЗ	Арк.
Зм.	Лист	№ докум.	Підпис	Дата		49



- сторінка з доступом до особового кабінету, на якій розміщена форма реєстрації та панель доступу.

## 4.2 Перелік вимог до програмної системи

Додатки повинні мати інтуїтивний та логічний інтерфейс, забезпечувати плавний відгук на дії користувача за допомогою анімацій. Додатковою вимогою є мінімізація текстових елементів, що полегшить локалізацію та розповсюдження. Програма повинна забезпечувати якісний UX, тобто мінімізувати кількість дій, необхідних для виконання функціоналу додатку. Побачити принцип роботи користувача з додатком можна на діаграмі активності [Д2].

У разі активації функціоналу додатків, вони мають працювати стабільно і не припиняти свою роботу за будь яких умов, окрім бажання користувача. У разі вимкнення або аварійного завершення роботи браузера, додатки повинні відновлювати свою роботу на останньому збереженому місці. Додатки мають відповідати сучасним архітектурним стандартам, а саме використовувати патерн MVC та дотримуватись принципів проектування SOLID, що спростить їх майбутню підтримку та налагодження автоматичного тестування.

Програмна система має бути вільною від помилок, та забезпечувати стабільну роботу принаймні в сучасних браузерах. Усі обчислювальні вузли та об'єкти, що в них виконуються продемонстровано на діаграмі розгортання [Д3].

## 4.3 Архітектура програмної системи

### 4.3.1 Патерн Model-View-Presenter

Модель–вигляд–контролер (або Модель–представлення–контролер, англ. Model-view-controller, MVC) – архітектурний шаблон, який використовується під час проектування та розробки програмного забезпечення.

					ІА82.090БАК.003 ПЗ	Арк.
Зм.	Лист	№ докум.	Підпис	Дата		50

Модель складається з чистої логіки програми, яка взаємодіє з базою даних. Вона включає в себе всю інформацію для подання даних кінцевому користувачеві [30].

Представлення відповідає за відображення інформації на зовнішньому інтерфейсі. Інтерфейс – це те, що бачить користувач, і він може бути реалізований за допомогою веб-сторінки (в разі веб-додатків), або набору інструментів з графічним інтерфейсом, такого як Tkinter (в разі настільних додатків) [31].

Контролер приймає вхідні дані користувача і делегує уявлення даних в уявлення і обробку даних в модель [32].

Оскільки модель, перегляд і контролер відокремлені, кожен з трьох може бути розширений, змінений і замінений без необхідності переписувати два інших (див. рис. 4.2).



Рисунок 4.2 – Схема патерну MVC при використанні в Python-додатках

#### 4.3.2 Мови програмування, що використано про розробці системи

Основні компоненти програмної системи написано на мові програмування Python. Подальшу розробку та розвиток було вирішено виконувати за допомогою бібліотеки `pix2code` та фреймворка Django.

Python – одна з провідних мов розробки систем на основі штучного інтелекту. Це об'єктно-орієнтована, процедурна, функціональна та аспектно-орієнтована мова програмування. Інтерпретатор Python та стандартні бібліотеки доступні як

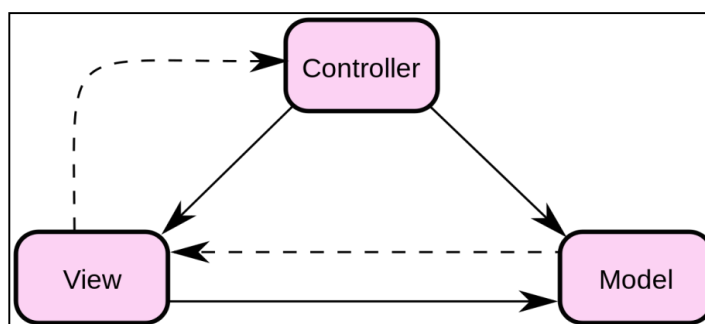
Pix2code – додаток, який працює на python2(3), включаючи в себе TensorFlow і популярні бібліотеки opencv2 та numpy. Серед готових інструментів в комплекті знаходиться база даних з тренуваннями нейронних мереж [34].

Django – високорівневий відкритий Python-фреймворк для розробки веб-систем. Django підтримує парадигму ООП. Надає у розпорядження розробникові розвинутий прикладний програмний інтерфейс для високорівневого доступу до даних [35].

#### 4.4 Структура проекту

Весь програмний код проекту розташований в архіві automation.zip. В основному архіві розміщені пакети для автоматичної генерації програмного коду за допомогою штучних нейронних мереж, веб-додаток складений за допомогою фреймворка Django, система має три додаткові підпакети: compiler, datasets та model.

Створена програмна система дозволяє генерувати програмний код, виходячи з введених даних користувачем. На рисунку 4.3, зображена початкова сторінка реєстрації користувача з трьома обов'язковими формами. На сторінці також передбачені додаткові відомості для користувача.



Рисунок 4.3 – Сторінка реєстрації користувача

На наступній сторінці зображений початковий етап генерування веб-сайту. Відображено примірний час заповнення даних та кількість кроків для отримання результату, інформація про надані послуги, а також кнопка переходу до початкової сторінки генерування веб-сайту (див. рис. 4.4).

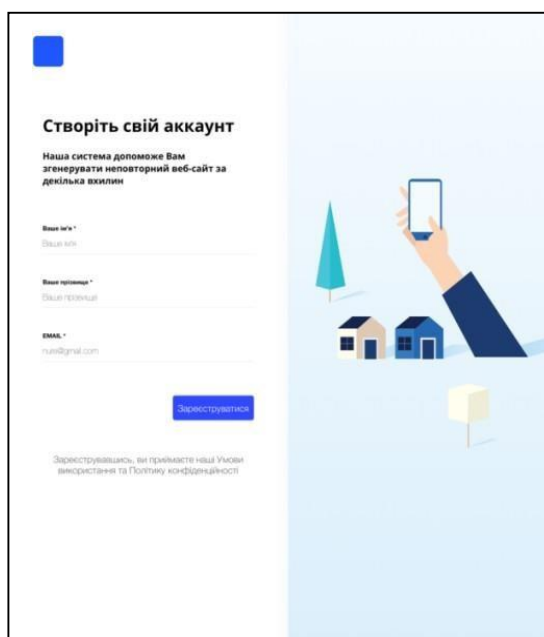

Рисунок 4.4 – Сторінка з початковим етапом заповнення даних

Структура основного пакету поділена відповідно контексту використання. Вона містить 4 вкладених пакетів:

- `compiler` – містить в собі iOS, Android та веб-компілятор;
- `datasets` – база даних;
- `model` – крос-сумісність Python 2 і 3 версії;
- `listensite` – пакет, на якому розміщенні компоненти web-додатку; `ui` – реалізацію інтерфейсу користувача додатку;
- `utils` – класи та функції, що вирішують маленькі специфічні задачі (конвертація, розмірів, тощо).

Весь функціонал даного додатку, з точки зору коду, можна наглядно побачити на блок-схемі файлу `app.py` [Д4]

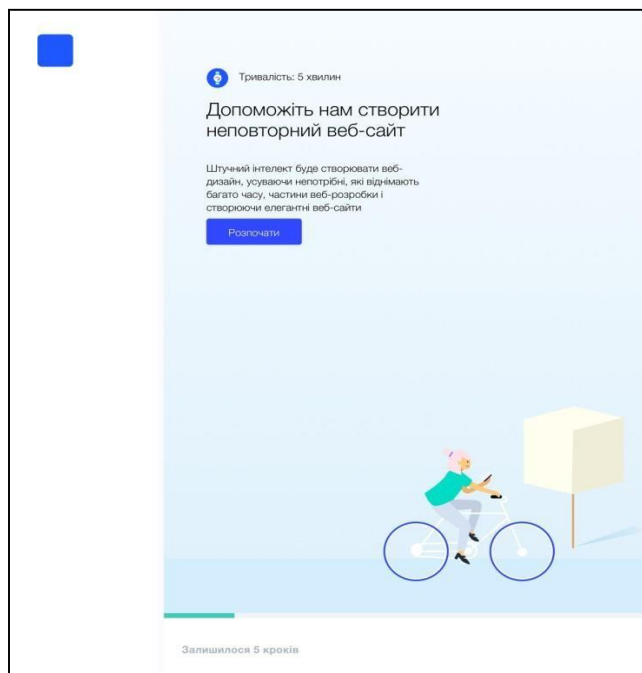
Сторінка налаштувань наділена ключовими інструментами для кращого отримання результату. Зокрема, наведені три форми, з яких у користувача запитують обрати 3 кольори для складання кольорової палітри, ключові слова, а також напрямок роботи майбутнього сайту, керувати параметрами кутів. Слід відзначити, що за допомогою кольорової палітри система на основі штучного інтелекту підставить відповідні значення в заготовлений макет, вибраний на основі напрямку діяльності та ключових слів (див. рис. 4.5).

Рисунок 4.5 – Сторінка налаштувань

Сторінка вибору оформлення дизайну веб-сайта дозволяє обрати з 3-6 основних категорій, які обираються після обрання напрямку та ключових слів.

Також на сторінці відображена форма для заповнення з назвою проекту, а також три формати отримання результату: html програмний код (див. рис. 4.6).



Рисунок 4.6 – Сторінка обрання налаштувань дизайну



Рисунок 4.7 – Сторінка способу отримання результату

Остання сторінка знаменується обранням форми отримання матеріалів. Зокрема відображені 3 найпоширеніші способи, зокрема формати стиснення даних .zip та .rar, а також отримання по електронній скриньці. В подальшому потрібно

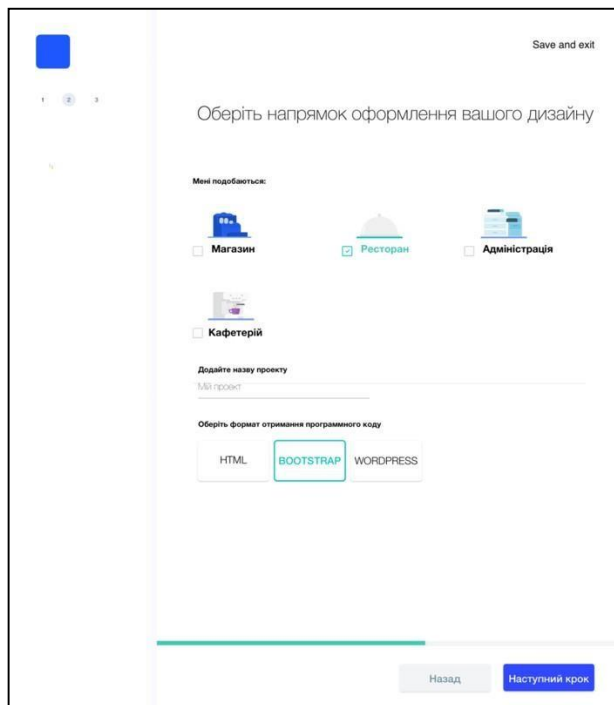
надати можливість обрання з кількох популярних систем спільної розробки програмного забезпечення, такими як GitHub, Bitbucket та ін. (див. рис. 4.7).

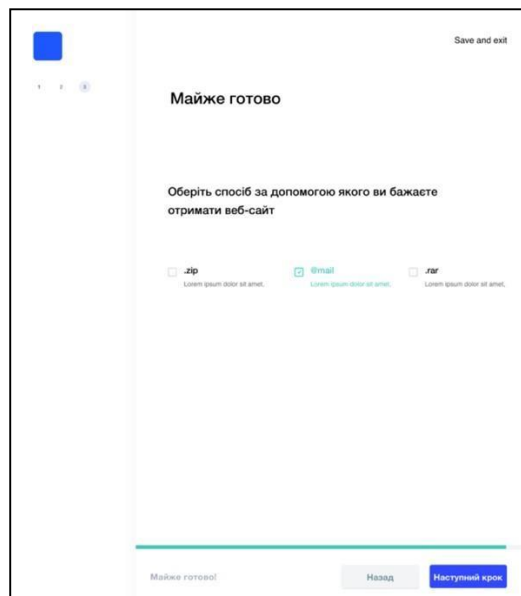

Рисунок 4.8 – Сторінка про успішний результат генерування

На останній сторінці відображений текст про успішний процес генерування веб-додатку. Після успішного заповнення форм користувачем, система починає генерувати веб-сайт. Наступним кроком є розміщення отриманого результату на тимчасовій основі в Google Disk (див. рис. 4.8) та повідомлення користувача через поштовий SMTP-клієнт про успішний результат та доступ до хмарного сховища.

Отже, на основі отриманих результатів було створено програмну систему, що складається із 2 додатків. Перший – для генерації з існуючих шаблонів та графічних зображень програмний код, другий – для зібрання програмного коду, графічних зображень та інших матеріалів в завершене рішення. Також було проаналізовано ключові абстракції програмного коду та розглянуто процес генерації веб-сайтів користувачем.

					ІА82.090БАК.003 ПЗ	Арк.
						57
Зм.	Лист	№ докум.	Підпис	Дата		

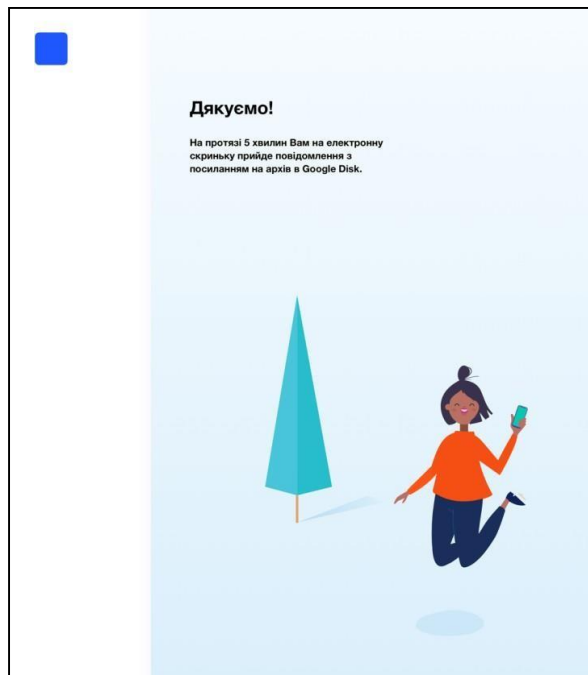
## ВИСНОВКИ

В результаті виконання даного дипломного проєкту було створено програмну систему, що складається із 2 додатків. Перший – для генерації з існуючих шаблонів та графічних зображень програмний код, другий – для зібрання програмного коду, графічних зображень та інших матеріалів в завершене рішення. Також було проаналізовано ключові абстракції програмного коду та розглянуто процес генерації веб-сайтів користувачем.

В рамках дослідження методів автоматичної генерації веб-сайтів було проведено глибокий аналіз стандартів web. Зазначено, що сайти розроблені за допомогою ШІ, надзвичайно корисні і прості в створенні. Кількість підприємств, які бажають створити свої веб-сайти, зростає. Згідно з дослідженням, проведеним Clutch, в 2016 році 46 відсотків малих підприємств не мали веб-сайтів, але це число скоротилося до 29 відсотків всього за один рік. Такий величезний попит змусить людей, які керують цим бізнесом, шукати дешеві і швидкі рішення. Слід підкреслити, що веб-сайти, розроблені на основі ШІ, обтяжені великою кількістю проблем, таких як неструктурований програмний код, який буде доволі складно в подальшому змінювати. Утім, для більшості користувачів такий варіант буде прийнятним.

Це також означає, що штучний інтелект в основному здатний справлятися із заданими завданнями так само, як початкові веб-розробники, і що робота останніх може виявитися під загрозою в недалекому майбутньому. Але великі відомі бренди, ймовірно, не будуть задоволені дешевим посереднім зовнішнім виглядом і обмеженим інтерфейсом. Таким чином, у майбутньому масове виробництво веб-додатків буде здійснюватися за допомогою ШІ. Водночас, першокласні, зроблені за індивідуальним замовленням сайти будуть замовляти компанії виключно з високим рейтингом.

На першому етапі аналізу теорії штучного інтелекту, машинного навчання, штучних нейронних мереж було проведено глибокий аналіз існуючих стандартів і виділено велику теоретичну та практичну базу для формування базиса

					ІА82.090БАК.003 ПЗ	Арк.
						58
Зм.	Лист	№ докум.	Підпис	Дата		



генерування веб-додатків. Розглянуті основні інструменти для створення програмної системи, зокрема розглянуто мову програмування Python, фреймворк Django, програмну бібліотеку Pix2code та бібліотеку машинного навчання TensorFlow. У результаті сформований вибір інструментів для створення програмної системи.

Результатом аналізу та будування штучної нейронної мережі за допомогою Python, TensorFlow та Pix2Code став робочий синтез конкретних методів, із допомогою яких можна досягти поставленої цілі. Проаналізований і складений алгоритм побудови програмного коду з вхідних зображень та заданого тексту. Виділені способи трансформування отриманого результату в html та фреймворка bootstrap.

					ІА82.090БАК.003 ПЗ	Арк.
						59
Зм.	Лист	№ докум.	Підпис	Дата		

## ПЕРЕЛІК ВИКОРИСТАНИХ ДЖЕРЕЛ

1. Дрожжинов В.И., Райков А.Н. Веб-технологии, искусственный интеллект и когнитивное правительство [Электронный ресурс]: Современные информационные технологии и ИТ- образование. 2017. Том. 13. №2. С. 153 – 169. URL: <https://cyberleninka.ru/article/v/veb-tehnologii-iskusstvennyy-intellekt-i-kognitivnoe-pravitelstvo>
2. Radha Guha Toward the Intelligent Web Systems // First International Conference on Computational Intelligence, Communication Systems and Networks. – 2009. с. 459 – 463.
3. Keshab Nath What Comes after Web 3.0? Web 4.0 and the Future [Electronic resource]: International Conference on Computing and Communication Systems (I3CS'15). 2015. URL: [https://www.researchgate.net/profile/Keshab\\_Nath2/publication/281455061\\_What\\_Comes\\_after\\_Web\\_30\\_Web\\_40\\_and\\_the\\_Future/links/55e8b3eb08ae3e1218425040.pdf](https://www.researchgate.net/profile/Keshab_Nath2/publication/281455061_What_Comes_after_Web_30_Web_40_and_the_Future/links/55e8b3eb08ae3e1218425040.pdf)
4. Sareh Aghaei, Mohammad Ali Nematbakhsh, Hadi Khosravi Farsani Evolution of the world wide web: from web 1.0 to web 4.0 [Electronic resource]: International Journal of Web & Semantic Technology. 2012. Vol. 3. №1. с. 110. URL: <https://pdfs.semanticscholar.org/8cb3/93c3229e8f288febfa4dac12a0f6298efb93.pdf>
5. Соловяненко Д.В. Ключевые принципы ВЕБ 2.0 // Культура народов Причерноморья. №100. т. 2. с. 147 – 151.
6. Nupur Choudhury World Wide Web and Its Journey from Web 1.0 to Web 4.0 [Electronic resource]: International Journal of Computer Science and Information Technologies. 2014. Vol. 5(6). с. 8096 – 8100. URL: <http://ijcsit.com/docs/Volume%205/vol5issue06/ijcsit20140506265.pdf>
7. Nath K., Dhar Mr. S., Basishtha S. Web 1.0 to Web 3.0 – Evolution of the Web and its Various Challenges [Electronic resource]: International Conference on Optimization, Reliability, and Information Technology (ICROIT). 2014. URL: [https://www.researchgate.net/publication/269310255\\_Web\\_10\\_to\\_Web\\_30\\_-\\_Evolution\\_of\\_the\\_Web\\_and\\_its\\_various\\_challenges](https://www.researchgate.net/publication/269310255_Web_10_to_Web_30_-_Evolution_of_the_Web_and_its_various_challenges)

					IA82.090БАК.003 ПЗ	Арк.
Зм.	Лист	№ докум.	Підпис	Дата		60

8 Fernando Almeida Concept and Dimensions of Web 4.0 [Electronic resource]: Concept and Dimensions International journal of Computers and Technology. 2014. Vol. 16. №7. с. 7040 – 7046.

URL:

<https://pdfs.semanticscholar.org/d38c/0b90e2501a34c8d8da9f985b079dea778d6b.pdf>

9 Нургалева Лариса Владимировна Семантика сетей в опыте развития концепций искусственного интеллекта // Гуманитарная информатика. 2012. №6.

URL: <https://cyberleninka.ru/article/n/semantika-setey-v-optye-razvitiya-kontseptsiy-iskusstvennogo-intellekta>

10 Kosmayer D. How to build a highly converting website with Artificial Intelligence [Electronic resource]: Crank wheel. 2017. URL:

<https://crankwheel.com/how-to-build-a-highly-converting-website-with-artificial-intelligence/>

11 Constandse C. How AI-driven website builders will change the digital landscape [Electronic resource]: Medium. 2018. URL: <https://uxdesign.cc/how-ai-driven-website-builders-will-change-the-digital-landscape-a5535c17bbe>

12 Ismail K. The Grid AI-Powered Website Builder Doesn't Check Enough Boxes [Electronic resource]: CMS WiRE. 2017 URL:

<https://www.cmswire.com/digital-experience/the-grid-ai-powered-website-builder-doesnt-check-enough-boxes/>

13 Reed L. Will AI Website Builders Ever Replace Human Web Designers? [Electronic resource]: Dzone. 2018. URL: <https://dzone.com/articles/will-ai-website-builders-ever-replace-human-web-de>

14 Vukcevic P. A Look at AI Website Builders: The Future or Just a Gimmick [Electronic resource]: COMPARE THE CLOUD LTD. 2017. URL:

<https://www.comparethecloud.net/articles/ai/look-ai-website-builders-future-just-gimmick/>

15 Agarwal D. An Introduction to AI at LinkedIn [Electronic resource]: LinkedIn Engineering. 2018. URL: <https://engineering.linkedin.com/blog/2018/10/an-introduction-to-ai-at-linkedin>

					IA82.090БАК.003 ПЗ	Арк.
						61
Зм.	Лист	№ докум.	Підпис	Дата		

16 Brandon J. This A.I.-Powered Website Creator Stood Up to Rigorous Testing [Electronic resource]: INC. 2018. URL: <https://www.inc.com/john-brandon/reviewed-this-ai-powered-website-creator-stood-up-to-rigorous-testing.html>

17 Зубик Л. В., Зубик Я. Я. Розвиток систем штучного інтелекту // Вісник Чернігівського національного педагогічного університету. Серія: Педагогічні науки. 2018. Вип. 153. с. 49 – 52. URL: [http://nbuv.gov.ua/UJRN/VchdpuP\\_2018\\_153\\_13](http://nbuv.gov.ua/UJRN/VchdpuP_2018_153_13)

18 Tony Beltramelli Pix2code: Generating Code from a Graphical User Interface Screenshot [Electronic resource]: arXiv:1705.07962v2 [cs.LG]. 19 Sep, 2017. URL: <https://arxiv.org/pdf/1705.07962.pdf>

19 Abdel-Badeeh M. Salem Web Intelligence: A New Paradigm for Virtual Communities and Web Science // Telecommunications in Modern Satellite, Cable and Broadcasting Services. 2007. TELSIS 2007. 8th International Conference on. 2007.

20 Susloparov D. Artificial Intelligence in Web Development // Vardot. 2017. URL: <https://www.vardot.com/en/blog/artificial-intelligence-web-development>

21 Jones S. How AI is reshaping web development. Innovation Enterprise // Innovation enterprise. 2019. URL: <https://channels.theinnovationenterprise.com/articles/how-ai-is-reshaping-web-development>

22 Івченко К. В. Машинне навчання та когнітивні обчислення [Електронний ресурс]: Матеріали міжнародної науково-практичної інтернет-конференції "Використання інноваційних технологій в процесі підготовки фахівців", Вінниця, 28-29 березня 2017 р. 2017. URL: <https://conferences.vntu.edu.ua/index.php/itpf/2017/paper/view/3285>

23 Bala Venkatesha An Introduction to Machine Learning Theory [Електронний ресурс]: Medium, 27 April, 2018. URL: <https://medium.com/@venkateshpnk22/an-introduction-to-machine-learning-theory-2b09a4748187>

					IA82.090БАК.003 ПЗ	Арк.
Зм.	Лист	№ докум.	Підпис	Дата		62

24 Алексей Анатольевич Большие данные и глубокое машинное обучение в искусственных нейронных сетях // Наука и образование сегодня. 2018. №6 (29). URL: <https://cyberleninka.ru/article/n/bolshie-dannye-i-glubokoe-mashinnoe-obuchenie-v-iskusstvennyh-neyronnyh-setyah>

25 Мошенченко М. С. Штучні нейронні мережі [Електронний ресурс]: Proceedings of the International Scientific Conference «Topical problems of modern science» (June 16, 2017, Warsaw, Poland). 2017. URL: <http://archive.ws-conference.com/wp-content/uploads/pw0060.pdf>

26 Новотарський М.А., Нестеренко Б.Б. Штучні нейронні мережі: обчислення // Праці Інституту математики НАН України. Т 50. Київ: Ін-т математики НАН України, 2004. 408 с.

27 Зуенко А.А., Алмаматов А.А. Программирование в ограничениях на языке Python с применением структур и алгоритмов алгебры кортежей // Труды Кольского научного центра РАН. 2014. №5 (24). URL: <https://cyberleninka.ru/article/n/programmirovanie-v-ogranicheniyah-na-yazyke-python-s-primeneniem-struktur-i-algoritmov-algebry-kortezhey>

28 Васильев П. А. Web-программирование на языке python. Фреймворки django, Flask // Наука, техника и образование. 2016. №8 (26). URL: <https://cyberleninka.ru/article/n/web-programmirovanie-na-yazyke-python-freymvorki-django-flask>

29 Noah Gundotra Code2Pix — Deep Learning Compiler for Graphical User Interfaces [Electronic resource]: Towards Data Science. 2018. URL: <https://towardsdatascience.com/code2pix-deep-learning-compiler-for-graphical-user-interfaces-1256c346950b>

30 Gupta A. How Artificial Intelligence Is Reshaping Web Designing And Web Development? [Electronic resource]: Express Computer. 2019. URL: <https://www.expresscomputer.in/artificial-intelligence-ai/how-artificial-intelligence-is-reshaping-web-designing-and-web-development/32201/>

31 Model View Controller Pattern. Retrieved from [Electronic resource]:  
Tutorialspoint. URL:

[https://www.tutorialspoint.com/python\\_design\\_patterns/python\\_design\\_patterns\\_model\\_view\\_controller.html](https://www.tutorialspoint.com/python_design_patterns/python_design_patterns_model_view_controller.html) Model View Controller (MVC) [Electronic resource]:  
Djangospin. 2019. URL: <https://www.djangospin.com/design-patterns-python/model-view-controller-mvc/>

32 Giacomo D. MVC pattern in Python: Introduction and BasicModel [Electronic resource]:  
Giacomodebidda. 2017. URL:  
<https://www.giacomodebidda.com/mvc-pattern-in-python-introduction-and-basicmodel/>

33 Мицель А.А., Погуда А.А., Poguda A. Нейросетевой подход к задаче тестирования // Прикладная информатика. 2011. №5 (35). URL:  
<https://cyberleninka.ru/article/n/neyrosetevoy-podhod-k-zadache-testirovaniya>

34 Abadi M. TensorFlow: Large-Scale Machine Learning on Heterogeneous Distributed Systems [Electronic resource]: arXiv:1603.04467v2 [cs.DC]. 2016. URL:  
<https://arxiv.org/pdf/1603.04467.pdf>

					IA82.090БАК.003 ПЗ	Арк.
						64
Зм.	Лист	№ докум.	Підпис	Дата		

# ДОДАТОК А

## Лістинг файлу додатку

```
import collections
import json
import logging
import mimetypes
import os
import requests
import signal
import time
import threading
import uuid
from tornado import escape, httpserver, ioloop, web
from tornado.options import define, options, parse_command_line
try:
    import Queue as queue
except ImportError:
    import queue

# Command Line Options
define("port", default=8088, help="Port the web app will run on")
define("ml-endpoint", default="http://localhost:5000",
       help="The Image Caption Generator REST endpoint")

# Setup Logging
logging.basicConfig(level=os.environ.get("LOGLEVEL", "INFO"),
                   format='[%(asctime)s] %(levelname)s: %(message)s',
                   datefmt='%m/%d/%y %H:%M:%S')

# Global variables
static_img_path = "static/img/images/"
temp_img_prefix = "MAX-"
image_captions = collections.OrderedDict()
VALID_EXT = ['.png', '.jpg', '.jpeg']
error_raised = []
app_cookie = 'max-image-caption-generator-web-app-' + str(uuid.uuid4())

class BaseHandler(web.RequestHandler):
    def get_current_user(self):
        return escape.to_basestring(self.get_secure_cookie(app_cookie))
```

```

class LoginHandler(BaseHandler):
    """Sets the User ID cookie

    Documentation on cookies:
    http://www.tornadoweb.org/en/stable/guide/security.html
    """
    def post(self):
        if not self.get_secure_cookie(app_cookie):
            user_id = str(uuid.uuid4())
            self.set_secure_cookie(app_cookie, user_id)
            logging.info('New user cookie set:' + user_id)
        else:
            logging.info('User cookie found: ' + self.current_user)

```

```

class MainHandler(BaseHandler):
    def get(self):
        clean_up_old_images()
        self.render("index.html", cookie_key=app_cookie,
                   image_captions=get_image_captions(self.current_user))
    head = get

```

```

class DetailHandler(BaseHandler):
    def get(self):
        user_image_captions = get_image_captions(self.current_user)
        image = self.get_argument('image', None)
        if not image:
            self.set_status(400)
            return self.finish("400: Missing image parameter")
        if image not in user_image_captions:
            self.set_status(404)
            return self.finish("404: Image not found")
        self.render("detail-snippet.html", image=image,
                   predictions=user_image_captions[image])

```

```

class CleanupHandler(BaseHandler):
    @web.authenticated
    def delete(self):

```



```
clean_up_user_images(self.current_user)
```

```
class UploadHandler(BaseHandler):
```

```
    @web.authenticated
```

```
    def post(self):
```

```
        try:
```

```
            requests.get(ml_endpoint)
```

```
        except requests.exceptions.ConnectionError:
```

```
            logging.error(
```

```
                "Lost connection to the model REST endpoint at " +
```

```
                options.ml_endpoint)
```

```
            self.send_error(404)
```

```
        return
```

```
    finish_ret = []
```

```
    threads = []
```

```
    ret_queue = queue.Queue()
```

```
    user_img_prefix = get_user_img_prefix(self.current_user)
```

```
    new_files = self.request.files['file']
```

```
    for file_des in new_files:
```

```
        file_name = user_img_prefix + file_des['filename']
```

```
        if valid_file_ext(file_name):
```

```
            rel_path = static_img_path + file_name
```

```
            with open(rel_path, 'wb') as output_file:
```

```
                output_file.write(file_des['body'])
```

```
            t = threading.Thread(target=run_ml_queued,
```

```
                                args=(rel_path, ret_queue))
```

```
            threads.append(t)
```

```
            t.start()
```

```
    for t in threads:
```

```
        t.join()
```

```
    sorted_ret = sorted(list(ret_queue.queue), key=lambda t: t[0].lower())
```

```
    for rel_path, caption in sorted_ret:
```

```
        finish_ret.append({
```

```
            "file_name": rel_path,
```

```
            "caption": caption[0]['caption']
```

```
        })
```

```

if not finish_ret:
    self.send_error(400)
    return
sort_image_captions()
self.finish(json.dumps(finish_ret))

def get_user_img_prefix(user_id):
    user_id = user_id if user_id else ""
    return temp_img_prefix + user_id + "-"

def valid_user_img(user_id, img):
    """Checks if the given user uploaded the given image"""
    default_img = not img.startswith(static_img_path + temp_img_prefix)
    user_img = img.startswith(static_img_path + get_user_img_prefix(user_id))
    current_user_img = user_img if user_id else False
    return default_img or current_user_img

def get_image_captions(user_id):
    return collections.OrderedDict(
        (k, v) for k, v in image_captions.items() if valid_user_img(user_id, k)
    )

def run_ml_queued(img_path, ret_queue):
    caption = run_ml(img_path)
    ret_queue.put((img_path, caption))

def valid_file_ext(filename):
    """Checks if the given filename contains a valid extension"""
    _filename, file_extension = os.path.splitext(filename)
    valid = file_extension.lower() in VALID_EXT
    if not valid:
        logging.warning('Invalid file extension: ' + file_extension)
    return valid

def run_ml(img_path):
    """Runs ML on given image"""

```

```

mime_type = mimetypes.guess_type(img_path)[0]
with open(img_path, 'rb') as img_file:
    file_form = {'image': (img_path, img_file, mime_type)}
    r = requests.post(url=ml_endpoint, files=file_form)
try:
    r.raise_for_status()
except requests.exceptions.HTTPError as e:
    error_raised.append(e)
    raise
cap_json = r.json()
caption = cap_json['predictions']
image_captions[img_path] = caption
return caption

```

```

def sort_image_captions():
    global image_captions
    image_captions = collections.OrderedDict(
        sorted(image_captions.items(), key=lambda t: t[0].lower()))

```

```

def get_image_list():
    """Gets list of images with relative paths from static dir"""
    image_list = sorted(os.listdir(static_img_path))
    rel_img_list = [static_img_path + s for s in image_list]
    return rel_img_list

```

```

def prepare_metadata():
    """Run all static images through ML"""
    threads = []

    rel_img_list = get_image_list()
    for img in rel_img_list:
        t = threading.Thread(target=run_ml, args=(img,))
        threads.append(t)
        t.start()

    for t in threads:
        t.join()

    sort_image_captions()

```

```

def clean_up_user_images(user_id=None):
    """Cleans up user images.

    Deletes files uploaded through the GUI and removes them from the dict
    If a cookie is given then only the current user's images are deleted
    """
    img_prefix = get_user_img_prefix(user_id) if user_id else temp_img_prefix
    img_list = get_image_list()
    for img_file in img_list:
        if img_file.startswith(static_img_path + img_prefix):
            os.remove(img_file)
            image_captions.pop(img_file)

```

```

def clean_up_old_images():
    """Cleans up old user images.

    Deletes expired user uploaded files and removes them from the dict
    User uploaded images expire after one day
    """
    img_list = get_image_list()
    exp_time = time.time() - (24 * 60 * 60) # 24 * 60 * 60 = 1 day in seconds
    for img_file in img_list:
        if (img_file.startswith(static_img_path + temp_img_prefix)
            and os.stat(img_file).st_ctime < exp_time):
            os.remove(img_file)
            image_captions.pop(img_file)
            logging.info("Deleted expired image: " + img_file)

```

```

def signal_handler(sig, frame):
    ioloop.IOLoop.current().add_callback_from_signal(shutdown)

```

```

def shutdown():
    logging.info("Cleaning up image files")
    clean_up_user_images()
    logging.info("Stopping web server")
    server.stop()
    ioloop.IOLoop.current().stop()

```

```

def make_app():
    handlers = [
        (r"/", MainHandler),
        (r"/upload", UploadHandler),
        (r"/cleanup", CleanupHandler),
        (r"/detail", DetailHandler),
        (r"/login", LoginHandler)
    ]

    configs = {
        'static_path': 'static',
        'template_path': 'templates',
        "cookie_secret": os.urandom(32)
    }

    return web.Application(handlers, **configs)

def main():
    parse_command_line()

    global ml_endpoint
    ml_endpoint = options.ml_endpoint
    if '/model/predict' not in options.ml_endpoint:
        ml_endpoint = options.ml_endpoint.rstrip('/') + "/model/predict"

    logging.info("Connecting to ML endpoint at %s", ml_endpoint)

    try:
        requests.get(ml_endpoint)
    except requests.exceptions.ConnectionError:
        logging.error(
            "Cannot connect to the Image Caption Generator REST endpoint at " +
            options.ml_endpoint)
        raise SystemExit

    logging.info("Starting web server")
    app = make_app()
    global server
    server = httpserver.HTTPServer(app)

```

```
server.listen(options.port)
signal.signal(signal.SIGINT, signal_handler)
```

```
logging.info("Preparing ML metadata (this may take some time)")
start = time.time()
prepare_metadata()
end = time.time()
if error_raised:
    logging.info("Failed to prepare metadata, stopping web server")
    raise SystemExit
logging.info("Metadata prepared in %s seconds", end - start)
```

```
logging.info("Web application available locally at:")
logging.info("\thttp://localhost:" + str(options.port))
logging.info("Use Ctrl+C to stop web server")
ioloop.IOLoop.current().start()
```

```
if __name__ == "__main__":
    main()
```